

wilson

Wilson ONE xD Bluetooth® Wireless Speaker

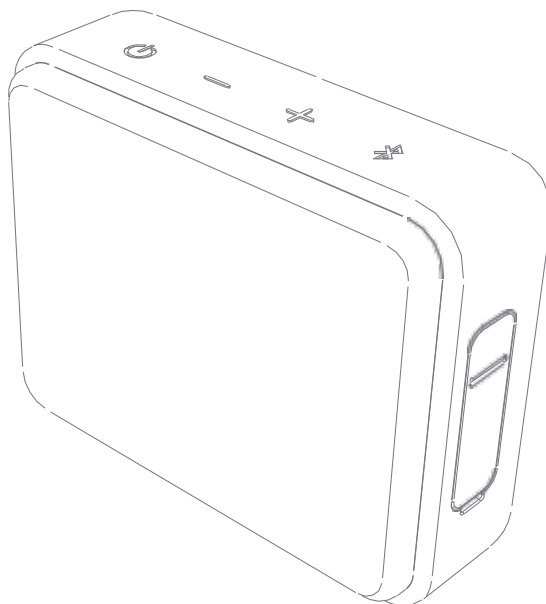

Thank you for purchasing the WILSON wireless speaker.

WILSON speakers are easy to use and will give you excellent sound quality.

Before using the kit, please read this manual carefully and keep it for future reference.

EN

www.wilson-hifi.eu

Safety information and recommendations Do not:

- Place the speaker near heat sources or exposed to direct sunlight, excessive dust or shock.
- Leave it in the car with the windows closed.
- Place any objects sensitive to magnetic fields (payment cards, magnetic recording media, etc.) close to the speaker.

Information about micro-USB cable

Use the included micro-USB/USB cable for charging and use as a power source:

- a power outlet to which a commercially available USB power adapter (with parameters =5 V, at least 0.5 A) is connected,
- USB port of the computer.

Cleaning the speaker

Use a soft cloth to clean the speaker cabinet. Do not use alcohol, gasoline or solvents for cleaning.

Other recommendations

- Even if you do not plan to use the speaker for a long time, it is recommended to fully charge it no less than once every 6 months. In this way, the built-in battery will remain in good condition for a much longer period.
- Battery charging time may increase if the speaker has not been used for a long period of time.

Speaker's water resistance

The loudspeaker meets the requirements for IPX5 (protection against water spray), according to the description of degrees of protection against the effects of water penetration contained in PN 60529 "Degrees of protection provided by enclosures (IP Code)". However, the device is not fully waterproof.

- It is required to carefully fix the cap. It plays a very important role in keeping the set watertight. When using it, make sure that the cap is tightly closed.
- Be careful not to drop the speaker into hot water, such as a bathtub, or use it in water.
- Waterproof protects the speaker from fresh water, tap water. On the other hand, it does not protect against other liquids such as soapy or detergent water, bath liquid, shampoo, water from hot springs or swimming pool, sea water, etc.
- Avoid exposing the speaker to mechanical shocks. Deformation or damage to the structure may result in loss of waterproofing.
- If the speaker gets wet, remove the water from its surface and then wipe the surface with a dry, soft cloth. Then leave the speaker in a place at room temperature until it is completely dry.

Important: the warranty does not cover failures caused by water ingress into the speaker due to improper operation.

In the package

The package includes the Wilson ONE xD speaker, USB power cable, wrist strap with speaker mount, quick start guide.











Operation and buttons

The speaker is equipped with 4 buttons on the top panel of the case



- ⏻ Speaker power on/off button "minus" button - to decrease volume "plus" button to increase + volume
- 📶 Bluetooth button is used to answer/end calls, start and stop audio playback, pairing, activate microphone

Button operations

- Press  1 time to turn on the speaker
- Press and hold the  button for 2 seconds to turn off the speaker
- To use the following features, the speaker must be turned on
- Press  or  repeatedly to decrease or increase the volume accordingly
- Press the button  2 times to reverse playback to the previous song.
- Press the button  2 times to advance playback to the next song.
- Press the  button once to start or stop playing a song, depending on the current state of the speaker.
- Press  1 time to answer an incoming call, whether music is playing or not.
- Press and hold the  button for 2 seconds to enable the Bluetooth pairing function of the speaker with your device, such as a phone or tablet.
- While a phone call is in progress using the speaker, press  for 2 seconds to interrupt the call.
- Press  button 2 times to turn on microphone (push to talk)

Instructions for creating a stereo pair from two speakers

Note: you need to have 2 Wilson ONE xD speakers to use this additional optional feature. The One xD speaker is designed so that the user can create a stereo system using two speakers of this model. To create a pair of stereo speakers, proceed as described below:

- Turn on speaker number 1 (do not pair BT) (speaker beeps and LED flashes blue steadily)
- Turn on speaker number 2 (the speaker beeps and the LED flashes blue steadily)
- Briefly press the ON/OFF button on speaker number 2 (speakers beep)
- On speaker number 2, hold down the BT pairing button for about 2 seconds.
- Search for the device in your phone's BT settings and select Wilson One xD
- If the first One xD speaker selected from the BT list did not connect, select the second speaker shown in the list ready for pairing





External speaker sockets

The speaker is equipped with a micro USB port for connecting an external power supply (not included).

The speaker has an AUX jack 3.5mm mono socket for connecting an external sound source (cable not included).

LED indicator light indications

The LED light is centrally located on the front of the speaker, under the openwork cover.

Icon	Status	Color	Indication
	Not connected	Blue	Flashes
	Pairing or talking mode incoming	Blue	Flashes
	Linked	Blue	Enabled
	Low battery level	Red	Flashes
	Charging	Red	Enabled

Technical data

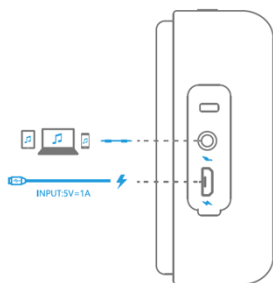

Wilson ONE xD Portable Bluetooth Speaker

- type: mono;
- transducers: 1x1.5" full-range and 2x passive radiator;
- frequency response: 60Hz-20kHz;
- 5W output power (RMS);
- charging current: 1A;
- 2000mAh battery, up to 12 hours of playback;
- AUX input: 3.5mm jack;
- Waterproof: IPX5;
- dimensions [SxWxC]: 97x81x36mm;
- 350g weight;
- Included accessories: wrist strap, USB cable, manual.

EU Declaration of Conformity

The manufacturer, Rayleigh Labs Technology (Shenzen) Co., Ltd. hereby declares that the WILSON ONE xD portable Bluetooth speaker complies with all provisions of Directives: 2014/35/EC, 2009/125/EC, 2014/53/EC, 2014/30/EC, 2011/65/EC and complies with the essential requirements under these Directives. The full text of the EU Declaration of Conformity is available at the following web address: www.wilson-hifi.eu



Manufactured in China

Manufacturer: Rayleigh Labs Technology (Shenzen) Co., Ltd.

Address: 1305, Tianming Science and Technology Building Langshan Road, Nanshan District, Shenzhen, China 518057.

Importer and distributor: Horn Distribution S.A., 34 Kurantów St., 02-873 Warsaw www.horn.eu
www.wilson-hifi.eu

Warranty

The terms of the warranty issued by Horn Distribution S.A. in the country of purchase apply to the product. You will always receive exact information from the speciality store where the device was purchased.

The right to make changes without notice is reserved.

Disposal of waste equipment (used in European Union countries and other European countries with their own collection systems)



This symbol on the product or its packaging means that the product must not be treated as municipal waste, but should be taken to an appropriate collection point for electrical and electronic equipment, for recycling. Proper disposal of the used product prevents potential negative impacts on the environment and that could occur if the

waste is not properly managed. Recycling materials helps protect the environment. For more detailed information on how to recycle this product, contact your local government, waste management services or the store where you purchased this product. Disposal of waste equipment (used in European Union countries and other European countries with their own collection systems).

wilson

**Wilson
ONE xD
Bezprzewodowy
głośnik Bluetooth®**

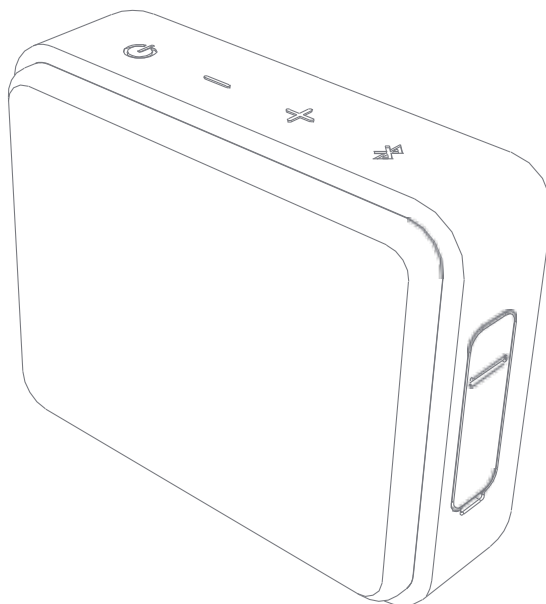

Dziękujemy za zakup głośnika bezprzewodowego WILSON.

Głośniki WILSON są łatwe w użyciu i zapewnią Ci znakomitą jakość dźwięku.

Przed użyciem zestawu prosimy przeczytać dokładnie niniejszą instrukcję i zachować ją do wykorzystania w przyszłości.

PL

www.wilson-hifi.eu

Informacje i zalecenia związane z bezpieczeństwem

Nie należy:

- umieszczać głośnika w pobliżu źródeł ciepła lub narażonych na bezpośrednie nasłonecznienie, nadmierne zakurzenie lub wstrząsy.
- pozostawiać go w samochodzie z zamkniętymi oknami.
- kłaść blisko głośnika żadnych przedmiotów wrażliwych na pola magnetyczne (kart płatniczych, nośników z zapisem magnetycznym itp.).

Informacje o kablu micro-USB

Do ładowania należy użyć dołączonego do zestawu przewodu micro-USB/USB i wykorzystać jako źródła zasilania:

- gniazdko sieci energetycznej, do którego podłączony jest dostępny w handlu zasilacz sieciowy USB (o parametrach =5 V, co najmniej 0,5 A),
- port USB komputera.

Czyszczenie głośnika

Do czyszczenia obudowy głośnika należy używać miękkiej szmatki. Nie wolno używać do czyszczenia alkoholu, benzyn ani rozpuszczalników.

Inne zalecenia

- Nawet jeśli nie planuje się użycia głośnika przez dłuższy czas, zalecane jest jego pełne ładowanie nie rzadziej niż raz na 6 miesięcy. W ten sposób wbudowany akumulator zachowa dobry stan przez znacznie dłuższy okres.
- Czas ładowania akumulatora może się wydłużyć, jeśli głośnik nie był używany przez dłuższy okres.

Wodoodporność głośnika

Głośnik spełnia wymogi dla stopnia ochrony IPX5 (ochrona przed strugą wody), zgodnie z opisem stopni ochrony przed skutkami wnikania wody zawartym w PN 60529 „Stopnie ochrony zapewnianej przez obudowy (Kod IP)”. Urządzenie nie jest jednak w pełni wodoszczelne.

- Wymagane jest staranne zamocowanie zaślepki. Pełni ona bardzo ważną rolę w utrzymywaniu wodoszczelności zestawu. Podczas korzystania z niego należy upewnić się, że zaślepka jest szczelnie zamknięta.
- Należy uważać, by nie upuścić głośnika do gorącej wody, np. wanny ani nie używać go w wodzie.
- Wodoszczelność chroni głośnik przed świeżą wodą, wodą z kranu. Natomiast nie chroni przed innymi cieczami, takimi jak woda z mydlinami bądź detergentem, płynem do kąpieli, szamponem, wodą z gorących źródeł lub z basenu pływakiego, woda morska itp.
- Należy unikać narażania głośnika na wstrząsy mechaniczne. Odsztańcenie lub uszkodzenie konstrukcji może spowodować utratę wodoszczelności.
- Jeśli dojdzie do zamoczenia głośnika, należy usunąć wodę z jego powierzchni, a następnie przetrzeć powierzchnię za pomocą suchej, miękkiej szmatki. Następnie należy pozostawić głośnik w miejscu o temperaturze pokojowej aż do całkowitego wyschnięcia.

Ważne: gwarancja nie obejmuje awarii spowodowanych wniknięciem wody do wnętrza głośnika w następstwie jego nieprawidłowej eksploatacji.

W opakowaniu

Opakowanie zawiera głośnik Wilson ONE xD, kabel zasilający USB, pasek na rękę z mocowaniem do głośnika, skróconą instrukcję obsługi.











Obsługa i przyciski

Głośnik jest wyposażony w 4 przyciski na górnej ścianie obudowy



- ⏻ Przycisk włączenia/wyłączenia zasilania głośnika
- Przycisk „minus” zmniejszania głośności
- + Przycisk „plus” zwiększania głośności
- 📶 Przycisk „Bluetooth” służy do odbierania/kończenia rozmów, rozpoczynania i zatrzymania odtwarzania dźwięku, parowania, uruchamiania mikrofonu

Operacje na przyciskach

- Wciśnij przycisk  1 raz, aby włączyć głośnik
- Wciśnij i przytrzymaj przycisk  przez 2 sekundy, aby wyłączyć głośnik
- Aby skorzystać z poniższych funkcji, głośnik musi być włączony
- Wcisnąć przyciski  lub  wielokrotnie, aby odpowiednio zmniejszyć lub zwiększyć głośność
- Wciśnij przycisk  2 razy, aby cofnąć odtwarzanie do poprzedniego utworu.
- Wciśnij przycisk  2 razy, aby przesunąć odtwarzanie do kolejnego utworu.
- Wciśnij przycisk  1 raz, aby rozpocząć bądź zakończyć odtwarzanie utworu, w zależności od aktualnego stanu głośnika.
- Wciśnij przycisk  1 raz, aby odebrać przychodzącą rozmowę, niezależnie czy muzyka jest odtwarzana, czy nie.
- Wciśnij i przytrzymaj przycisk  przez 2 sekundy, aby włączyć funkcję parowania Bluetooth głośnika z twoim urządzeniem, np. telefonem lub tabletem.
- W trakcie trwania rozmowy telefonicznej z użyciem głośnika, wciśnij przycisk  przez 2 sekundy, aby przerwać rozmowę.
- Wciśnij przycisk  2 razy, aby włączyć mikrofon (push to talk)

Instrukcja tworzenia pary stereo z dwóch głośników

Uwaga: wymagane jest posiadanie 2 szt. głośników Wilson ONE xD, by skorzystać z tej dodatkowej funkcji. Głośnik One xD został stworzony tak, by użytkownik mógł stworzyć system stereo przy użyciu dwóch głośników tego modelu. Aby stworzyć parę głośników stereo, postępuj, jak opisano niżej:

- Włącz głośnik numer 1 (nie paruj BT) (głośnik wydaje sygnał dźwiękowy a dioda miga jednostajnie na niebiesko)
- Włącz głośnik numer 2 (głośnik wydaje sygnał dźwiękowy, a dioda LED miga jednostajnie na niebiesko)
- Wciśnij krótko przycisk ON/OFF na głośniku numer 2 (głośniki wydają sygnał dźwiękowy)
- Na głośniku numer 2 przytrzymaj przycisk parowania BT przez ok. 2 sekundy.
- Wyszukaj urządzenie w ustawieniach BT swojego telefonu i wybierz Wilson One xD
- Jeśli pierwszy z wybranych z listy BT głośników One xD nie połączył się, wybierz drugi głośnik widoczny na liście gotowych do parowania





Gniazda zewnętrzne głośnika

Głośnik jest wyposażony w gniazdo micro USB do podłączenia zewnętrznego zasilacza (nie jest w komplecie).

Głośnik posiada gniazdo AUX typu jack 3,5 mm mono, do podłączenia zewnętrznego źródła dźwięku (kabel nie znajduje się w komplecie).

Wskazania kontrolki LED

Kontrolka LED jest umieszczona centralnie z przodu głośnika, pod ażurową osłoną.

Ikona	Status	Kolor	Wskazanie
	Nie połączony	Niebieski	Miga
	Tryb parowania lub rozmowa przychodząca	Niebieski	Miga
	Połączony	Niebieski	Włączony
	Niski poziom baterii	Czerwony	Miga
	Ładowanie	Czerwony	Włączony

Dane techniczne

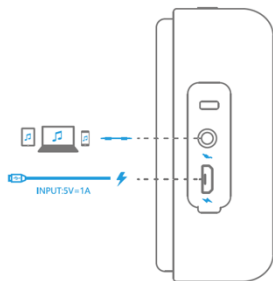

Przenośny głośnik Bluetooth Wilson ONE xD

- typ: mono;
- przetworniki: 1x1,5" pełnozakresowy i 2x radiator pasywny;
- pasmo przenoszenia: 60Hz–20kHz;
- moc wyjściowa 5W (RMS);
- prąd ładowania: 1A;
- akumulator 2000mAh, do 12 godzin odtwarzania;
- wejście AUX: 3,5mm jack;
- wodoodporność: IPX5;
- wymiary [SxWxC]: 97x81x36mm;
- waga 350g;
- dołączone akcesoria: pasek na rękę, kabel USB, instrukcja.

Deklaracja zgodności UE

Niniejszym producent, Rayleigh Labs Technology (Shenzen) Co., Ltd. deklaruje, że przenośny głośnik Bluetooth WILSON ONE xD jest zgodne ze wszystkimi postanowieniami Dyrektyw: 2014/35/WE, 2009/125/WE, 2014/53/WE, 2014/30/WE, 2011/65/WE i spełnia zasadnicze wymagania zgodnie z tymi dyrektywami. Pełny tekst deklaracji zgodności UE jest dostępny pod następującym adresem internetowym: www.wilson-hifi.eu



Wyprodukowano w Chinach

Producent: Rayleigh Labs Technology (Shenzen) Co., Ltd.

Adres: 1305, Tianming Science and Technology Building Langshan Road, Nanshan District, Shenzen, Chiny 518057

Importer i dystrybutor: Horn Distribution S.A., ul. Kurantów 34, 02-873 Warszawa www.horn.eu
www.wilson-hifi.eu

Gwarancja

Dla produktu obowiązują warunki gwarancji wydanej przez firmę Horn Distribution S.A. w kraju zakupu. Dokładne informacje otrzymacie Państwo zawsze w sklepie specjalistycznym, w którym dokonano zakupu urządzenia.

Zastrzega się prawo do wprowadzania zmian bez uprzedzenia.

Pozbywanie się zużytego sprzętu (stosowane w krajach Unii Europejskiej i w pozostałych krajach europejskich stosujących własne systemy zbiórki)



Ten symbol na produkcie lub jego opakowaniu oznacza, że produkt nie może być traktowany jako odpad komunalny, lecz powinno się go dostarczyć do odpowiedniego punktu zbiórki sprzętu elektrycznego i elektronicznego, w celu recyklingu. Odpowiednie zadysponowanie zużytego produktu zapobiega potencjalnym negatywnym wpływom na środowisko oraz zdrowie ludzi, jakie mogłyby wystąpić w przypadku niewłaściwego zagospodarowania odpadów. Recykling materiałów pomaga chronić środowisko naturalne. W celu uzyskania bardziej szczegółowych informacji na temat recyklingu tego produktu, należy skontaktować się z lokalną jednostką samorządu terytorialnego, ze służbami zagospodarowywania odpadów lub ze sklepem, w którym zakupiony został ten produkt. Pozbywanie się zużytego sprzętu (stosowane w krajach Unii Europejskiej i w pozostałych krajach europejskich stosujących własne systemy zbiórki).

wilson

**Wilson ONE xD
Bluetooth® vezeték
nélküli hangszóró**

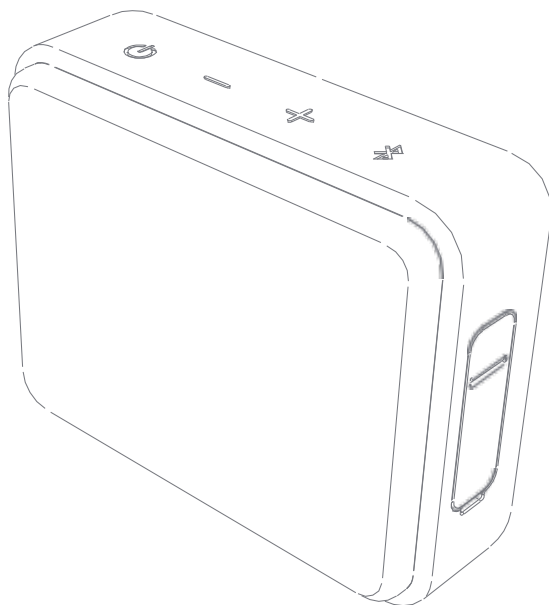

Köszönjük, hogy megvásárolta a WILSON vezeték nélküli hangszórót.

A WILSON hangszórók könnyen kezelhetők és kiváló hangminőséget biztosítanak.

A készlet használata előtt kérjük, olvassa el figyelmesen ezt a kézikönyvet, és őrizze meg későbbi használatra.

HU

Biztonsági információk és ajánlások Ne:

- Ne helyezze a hangszórót hőforrások közelébe, illetve ne tegye ki közvetlen napfénynek, túlzott pornak vagy ütésnek.
- Hagyja a kocsiban, csukott ablakok mellett.
- A mágneses mezőkre érzékeny tárgyakat (fizetési kártyák, mágneses adathordozók stb.) helyezze a hangszóró közelébe.

Információk a micro-USB kábellel kapcsolatban

Használja a mellékelt micro-USB/USB kábelt töltéshez és áramforrásként való használathoz:

- egy konnektor, amelyhez egy kereskedelmi forgalomban kapható USB hálózati adapter (paraméterei = 5 V, legalább 0,5 A) van csatlakoztatva,
- A számítógép USB-portja.

A hangszóró tisztítása

A hangszóróház tisztításához használjon puha ruhát. Ne használjon alkoholt, benzint vagy oldószereket a tisztításhoz.

Egyéb ajánlások

- Még ha nem is tervezi, hogy hosszú ideig használja a hangszórót, akkor is ajánlott legalább 6 havonta egyszer teljesen feltölteni. Így a beépített akkumulátor sokkal hosszabb ideig marad jó állapotban.
- Az akkumulátor töltési ideje megnövekedhet, ha a hangszórót hosszabb ideig nem használták.

A hangszóró vízállósága

A hangszóró megfelel az IPX5 (vízpermet elleni védelem) követelményeinek, a PN 60529 "A burkolatok által biztosított védelmi fokozatok (IP-kód)" című szabványban szereplő, a víz behatolása elleni védelmi fokozatok leírása szerint. A készülék azonban nem teljesen vízálló.

- A kupakot gondosan rögzíteni kell. Ez nagyon fontos szerepet játszik a készlet vízzáróságának megőrzésében. Használatakor ügyeljen arra, hogy a kupak szorosan zárva legyen.
- Vigyázzon, hogy a hangszórót ne dobja forró vízbe, például fürdőkádba, és ne használja vízben.
- Vízálló védi a hangszórót az édesvízzel, csapvízzel szemben. Másrészt nem véd más folyadékoktól, például szappanos vagy mosószeres víz, fürdővíz, sampon, forró forrásokból vagy úszómedencéből származó víz, tengervíz stb. ellen.
- Kerülje, hogy a hangszórót mechanikai ütéseknek tegye ki. A szerkezet deformálódása vagy sérülése a vízszigetelés elvesztését eredményezheti.
- Ha a hangszóró nedves lesz, távolítsa el a vizet a felületről, majd törölje le a felületet egy száraz, puha ruhával. Ezután hagyja a hangszórót szobahőmérsékletű helyen, amíg teljesen meg nem szárad.

Fontos: a garancia nem terjed ki a hangszóróba bejutó víz okozta meghibásodásokra. a helytelen működéshez.

A csomagban

A csomag tartalmazza a Wilson ONE xD hangszórót, USB tápkábelt, csuklópántot a hangszóróval. rögzítés, gyorsindítási útmutató.







Működés és gombok

A hangszóró 4 gombbal van felszerelve a tok felső részén.



- ☰ A hangszóró be-/kikapcsoló gomb
 - "mínusz" gomb a hangerő csökkentéséhez
 - + "plusz" gomb a hangerő növeléséhez
 - Ⓜ Bluetooth" gomb a hívások fogadásához/ befejezéséhez, a hanglejátszás indításához és leállításához, a párosításhoz, a mikrofon aktiválásához.
- 2

Gombműveletek

- A hangszóró bekapcsolásához nyomja meg 1 alkalommal a gombot. 
- A hangszóró kikapcsolásához tartsa lenyomva a  gombot 2 másodpercig.
- A következő funkciók használatához a hangszórónak be kell lennie kapcsolva.
- A hangereő csökkentéséhez vagy növeléséhez nyomja meg ismételten a vagy gombot.
- A gomb kétszeri megnyomásával a lejátszás az előző dalra térhet vissza.
- Nyomja meg a gombot 2-szer a következő dal lejátszásához.
- Nyomja meg egyszer a  gombot a dal lejátszásának elindításához vagy leállításához, a hangszóró aktuális állapotától függően.
- Nyomja meg a  gombot 1 alkalommal a bejövő hívás fogadásához, függetlenül attól, hogy szól-e a zene vagy sem.
- Nyomja meg és tartsa lenyomva a  gombot 2 másodpercig, hogy engedélyezze a hangszóró Bluetooth párosítási funkcióját az eszközzel, például telefontal vagy táblagéppel.
- Miközben a hangszóró segítségével telefonhívás zajlik, a hívás megszakításához nyomja meg 2 másodpercig a  gombot.
- Nyomja meg 2-szer a  gombot a mikrofon bekapcsolásához (a beszélgetéshez nyomja meg).

Két hangszóróból sztereó pár létrehozására vonatkozó utasítások

Megjegyzés: 2 Wilson ONE xD hangszóróra van szüksége ahhoz, hogy ezt a további opcionális funkciót használni tudja. A One xD hangszórót úgy tervezték, hogy a felhasználó sztereó rendszert hozhasson létre két ilyen modell hangszórójával. Egy sztereó hangszórópár létrehozásához járjon el az alábbiakban leírtak szerint:

- Kapcsolja be az 1-es számú hangszórót (ne párosítsa a BT-t) (a hangszóró hangjelzést ad és a LED folyamatosan kék színnel villog).
- Kapcsolja be a 2. számú hangszórót (a hangszóró csipog és a LED folyamatosan kék színnel villog).
- Nyomja meg röviden a 2. hangszóró ON/OFF gombját (a hangszórók hangjelzést adnak).
- A 2. hangszórón tartsa lenyomva a BT párosítás gombot körülbelül 2 másodpercig.
- Keresse meg a készüléket a telefon BT-beállításában, és válassza ki a Wilson One xD-t.
- Ha a BT listából kiválasztott első One xD hangszóró nem csatlakozott, válassza ki a második hangszórót.
a listában szereplő hangszóró párosításra készen áll

Külső hangszóró aljzatok

A hangszóró mikro USB-porttal rendelkezik külső tápegység csatlakoztatásához (nem tartozék). A hangszóró rendelkezik egy 3,5 mm-es mono AUX-csatlakozóval külső hangforrás csatlakoztatásához (a kábel nem tartozék).

LED jelzőfény jelzések

A LED-lámpa közepén, a hangszóró elülső részén, az áttört fedél alatt található.

Ikön	Állapot	Színes	Jelzés
	Nincs csatlakoztatva	Kék	Villog
	Párosítás vagy beszélgetés üzemmód bejövő	Kék	Villog
	Kapcsolódó	Kék	Engedélyezve
	Alacsony töltöttségi szint	Red	Villog
	Töltés	Red	Engedélyezve

Műszaki adatok

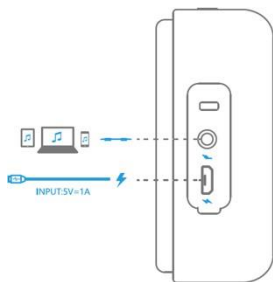

Wilson ONE xD hordozható Bluetooth hangszóró

- típus: mono;
- hangszórók: 1x1,5" teljes tartományú és 2x passzív sugárzó;
- frekvenciaválasz: 60Hz–20kHz;
- 5W kimeneti teljesítmény (RMS);
- töltési áram: 1A;
- 2000mAh akkumulátor, akár 12 óra lejátszás;
- AUX bemenet: 3,5 mm-es jack;
- Vízálló: IPX5;
- méretek [SxWxG]: 97x81x36mm;
- 350g súly;
- Tartalmazott tartozékok: csuklópánt, USB-kábel, kézikönyv.

EU-megfelelőségi nyilatkozat

A gyártó, a Rayleigh Labs Technology (Shenzhen) Co., Ltd. ezúton kijelenti, hogy a WILSON ONE xD hordozható Bluetooth hangszóró megfelel a következő irányelvek valamennyi rendelkezésének: 2014/35/EK, 2009/125/EK, 2014/53/EK, 2014/30/EK, 2011/65/EK, és megfelel az ezen irányelvek szerinti alapvető követelményeknek. Az EU-megfelelőségi nyilatkozat teljes szövege a következő internetes címen érhető el: www.wilson-hifi.eu.



Kínában gyártott

Gyártó: Co., Ltd.

Cím: 1305, Tianming Science and Technology Building Langshan Road, Nanshan District, Shenzhen, Kína 518057.

Importőr és forgalmazó: 34 Kurantów St., 02–873 Varsó www.horn.eu www.horn.eu
www.wilson-hifi.eu

Garancia

A termékre a Horn Distribution S.A. által a vásárlás országában kiadott garancia feltételei vonatkoznak. Pontos tájékoztatást mindig attól a szaküzletől kap, ahol a készüléket vásárolta.

A változtatások előzetes értesítés nélküli elvégzésének jogát fenntartjuk.

Hulladékeszközök ártalmatlanítása (az Európai Unió országaiban és más, saját gyűjtőrendszerrel rendelkező európai országokban használatos)



Ez a termék vagy csomagolásán található szimbólum azt jelenti, hogy a terméket nem szabad kommunális hulladékként kezelni, hanem újrahasznosítás céljából az elektromos és elektronikus berendezéseknek megfelelő gyűjtőhelyre kell vinni. A használt termék megfelelő ártalmatlanítása megelőzi a környezetre gyakorolt lehetséges negatív hatásokat, és azt, hogy a hulladékot nem kezelik megfelelően.

Az anyagok újrahasznosítása hozzájárul a környezet védelméhez. A termék újrahasznosításával kapcsolatos részletesebb információért forduljon a helyi önkormányzathoz, a hulladékgazdálkodási szolgáltatóhoz vagy ahhoz a bolthoz, ahol ezt a terméket vásárolta. Hulladékkészülék ártalmatlanítása (az Európai Unió országaiban és más, saját gyűjtési rendszerrel rendelkező európai országokban használatos).

wilson

Wilson ONE xD
Bezdrátový
reproduktor Bluetooth®

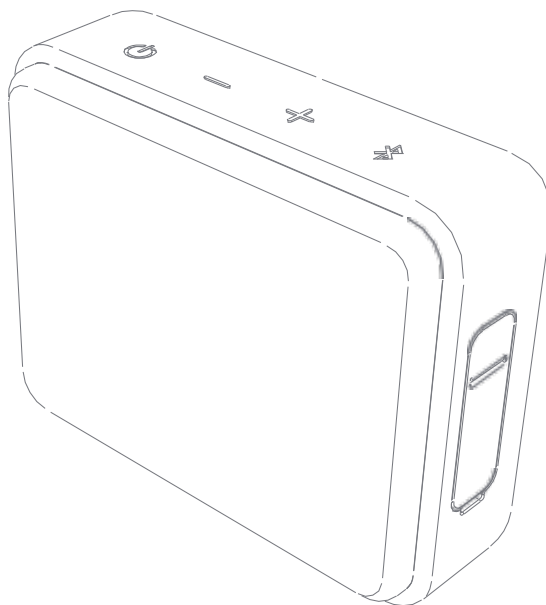

Děkujeme, že jste si zakoupili bezdrátový reproduktor WILSON.

Reproduktory WILSON se snadno používají a poskytují vynikající kvalitu zvuku. Před použitím sady si pečlivě přečtěte tyto pokyny a uschovejte si je pro budoucí použití.

CZ

www.wilson-hifi.eu

Bezpečnostní informace a doporučení Nepoužívejte:

- Reproduktor neumísťujte do blízkosti zdrojů tepla nebo do blízkosti přímého slunečního záření, nadměrné prašnosti nebo nárazů.
- Nechte ji v autě se zavřenými okny.
- Do blízkosti reproduktoru umístěte předměty citlivé na magnetické pole (platební karty, magnetická záznamová média apod.).

Informace o kabelu micro-USB

K nabíjení a napájení použijte příložený kabel micro-USB/USB:

- zásuvku, ke které je připojen běžně dostupný napájecí adaptér USB (s parametry =5 V, alespoň 0,5 A),
- USB portu počítače.

Čištění reproduktoru

K čištění skříně reproduktoru použijte měkký hadřík. K čištění nepoužívejte alkohol, benzín ani rozpouštědla.

Další doporučení

- I když reproduktor neplánujete používat delší dobu, doporučujeme jej plně nabít nejméně jednou za 6 měsíců. Tímto způsobem zůstane vestavěná baterie v dobrém stavu po mnohem delší dobu.
- Doba nabíjení baterie se může prodloužit, pokud reproduktor nebyl delší dobu používán.

Voděodolnost reproduktoru

Reproduktor splňuje požadavky na krytí IPX5 (ochrana proti stříkající vodě) podle popisu stupňů ochrany proti účinkům vniknutí vody obsaženého v normě PN 60529 "Stupně ochrany poskytované kryty (kód IP)". Zařízení však není plně vodotěsné.

- Je třeba pečlivě upevnit uzávěr. Hraje velmi důležitou roli při udržování vodotěsnosti soupravy. Při používání dbejte na to, aby byl uzávěr pevně uzavřen.
- Dávejte pozor, abyste reproduktor neupustili do horké vody, například do vany, nebo jej nepoužívali ve vodě.
- Vodotěsnost chrání reproduktor před sladkou vodou a vodou z vodovodu. Na druhou stranu nechrání před jinými kapalinami, jako je mýdlová nebo saponátová voda, tekutina do koupele, šampon, voda z horkých pramenů nebo bazénů, mořská voda atd.
- Nevystavujte reproduktor mechanickým nárazům. Deformace nebo poškození konstrukce může mít za následek ztrátu vodotěsnosti.
- Pokud se reproduktor namočí, odstraňte z jeho povrchu vodu a poté povrch otřete suchým, měkkým hadříkem. Poté nechte reproduktor na místě s pokojovou teplotou, dokud zcela nevyschne.

Důležité: záruka se nevztahuje na poruchy způsobené vniknutím vody do reproduktoru v důsledku k nesprávnému provozu.

V balení

Balení obsahuje reproduktor Wilson ONE xD, napájecí kabel USB, náramek na zápěstí s reproduktorem. montáž, rychlý průvodce.









Ovládání a tlačítka

Reproduktor je vybaven 4 tlačítky na horním panelu skříně.



- ⏻ Tlačítko zapnutí/vypnutí reproduktoru Tlačítko "minus" pro snížení hlasitosti Tlačítko "plus" pro zvýšení hlasitosti
- 📶 Tlačítko Bluetooth slouží k přijetí/ukončení hovoru, spuštění a zastavení přehrávání zvuku, párování, aktivaci mikrofonu.

Operace s tlačítky

- Stisknutím tlačítka  krát zapnete reproduktor.
- Stisknutím a podržením tlačítka  po dobu 2 sekundy vypnete reproduktor.
- Chcete-li používat následující funkce, musí být reproduktor zapnutý.
- Opakovaným stisknutím tlačítka nebo hlasitost snížíte nebo zvýšíte.
- Stisknutím tlačítka  2krát vrátíte přehrávání zpět na předchozí skladbu.
- Stisknutím tlačítka  2krát posunete přehrávání na další skladbu.
- Jedním stisknutím tlačítka  spustíte nebo zastavíte přehrávání skladby v závislosti na aktuálním stavu reproduktoru.
- Stisknutím tlačítka  krát přijmete příchozí hovor, ať už hudba hraje, nebo ne.
- Stisknutím a podržením tlačítka  po dobu 2 sekund aktivujete funkci párování Bluetooth reproduktoru s vaším zařízením, například telefonem nebo tabletem.
- Během probíhajícího telefonního hovoru pomocí reproduktoru přerušíte hovor stisknutím tlačítka  na 2 sekundy.
- Stisknutím tlačítka  krát zapnete mikrofon (stisknutím tlačítka mluvíte).

Pokyny pro vytvoření stereofonního páru ze dvou reproduktorů

Poznámka: abyste mohli používat tuto další volitelnou funkci, musíte mít 2 reproduktory Wilson ONE xD. Reproduktor One xD je navržen tak, aby uživatel mohl vytvořit stereo systém pomocí dvou reproduktorů tohoto modelu. Chcete-li vytvořit dvojici stereofonních reproduktorů, postupujte podle níže uvedeného popisu:





- Zapněte reproduktor číslo 1 (neprovádějte párování BT) (reproduktor pípá a kontrolka LED trvale bliká modře).
- Zapněte reproduktor číslo 2 (reproduktor pípne a kontrolka LED trvale bliká modře).
- Krátce stiskněte tlačítko ON/OFF na reproduktoru číslo 2 (reproduktory pípnou).
- Na reproduktoru číslo 2 podržte tlačítko párování BT stisknuté po dobu přibližně 2 sekund.
- Vyhledejte zařízení v nastavení BT v telefonu a vyberte Wilson One xD.
- Pokud se první reproduktor One xD vybraný ze seznamu BT nepřipojí, vyberte druhý reproduktor.
reproduktor zobrazený v seznamu připravený ke spárování

Zásuvky pro externí reproduktory

Reproduktor je vybaven portem micro USB pro připojení externího zdroje napájení (není součástí dodávky). Reproduktor je vybaven 3,5mm monofonním konektorem AUX pro připojení externího zdroje zvuku (kabel není součástí dodávky).

Indikace světelným indikátorem LED

Kontrolka LED je umístěna uprostřed na přední straně reproduktoru pod otevřeným krytem.

Ikona	Stav	Barva	Indikace
	Nepřipojeno	Modrá	Bliká
	Příchozí režim párování nebo hovoru	Modrá	Bliká
	Propojen é stránky	Modrá	Povoleno
	Nízká úroveň nabití baterie	Červená	Bliká
	Nabíjení	Červená	Povoleno

Technické údaje

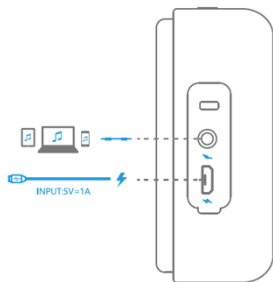

Přenosný Bluetooth reproduktor Wilson ONE xD

- typ: mono;
- měniče: 1x1,5" plný rozsah a 2x pasivní zářič;
- frekvenční odezva: 60Hz–20kHz;
- Výstupní výkon 5 W (RMS);
- nabíjecí proud: 1A;
- 2000mAh baterie, až 12 hodin přehrávání;
- Vstup AUX: 3,5mm jack;
- Vodotěsnost: IPX5;
- rozměry [ŠxŠxV]: 97x81x36mm;
- Hmotnost 350 g;
- Dodávané příslušenství: řemínek na zápěstí, kabel USB, příručka.

EU prohlášení o shodě

Výrobce, společnost Rayleigh Labs Technology (Shenzen) Co., Ltd., tímto prohlašuje, že přenosný reproduktor Bluetooth WILSON ONE xD je v souladu se všemi ustanoveními směrnic: 2014/35/ES, 2009/125/ES, 2014/53/ES, 2014/30/ES, 2011/65/ES a splňuje základní požadavky těchto směrnic. Úplné znění EU prohlášení o shodě je k dispozici na této internetové adrese:

www.wilson-hifi.eu.



Vyrobeno v Číně

Výrobce: , Ltd.: Rayleigh Labs Technology (Shenzen) Co., Ltd.

Adresa: 1305, Tianming Science and Technology Building Langshan Road, Nanshan District, Shenzen, Čína 518057.

Dovozce a distributor: Kurantów 34, 02-873 Varšava www.horn.eu.

www.wilson-hifi.eu

Záruka

Na výrobek se vztahují záruční podmínky vydané společností Horn Distribution S.A. v zemi nákupu. Přesné informace vám vždy poskytne specializovaný obchod, ve kterém bylo zařízení zakoupeno.

Právo na změny bez předchozího upozornění je vyhrazeno.

Likvidace odpadních zařízení (používaných v zemích Evropské unie a dalších evropských zemích s vlastními systémy sběru)



Tento symbol na výrobku nebo jeho obalu znamená, že s výrobkem nesmí být nakládáno jako s komunálním odpadem, ale měl by být odevzdán na příslušném sběrném místě elektrických a elektronických zařízení k recyklaci. Správnou likvidací použitého výrobku se předchází možným negativním dopadům na životní prostředí, které by mohly nastat, pokud by se

s odpadněním řádně nakládáno. Recyklací materiálů pomáhá chránit životní prostředí. Podrobnější informace o recyklaci tohoto výrobku získáte od místních úřadů, služeb pro nakládání odpadů nebo obchodů, kde jste tento výrobek zakoupili. Likvidací odpadních zařízení (používaných v zemích Evropské unie a dalších evropských zemích s vlastním systémem sběru).

wilson

Wilson ONE xD "Bluetooth®" belaidis garsiakalbis

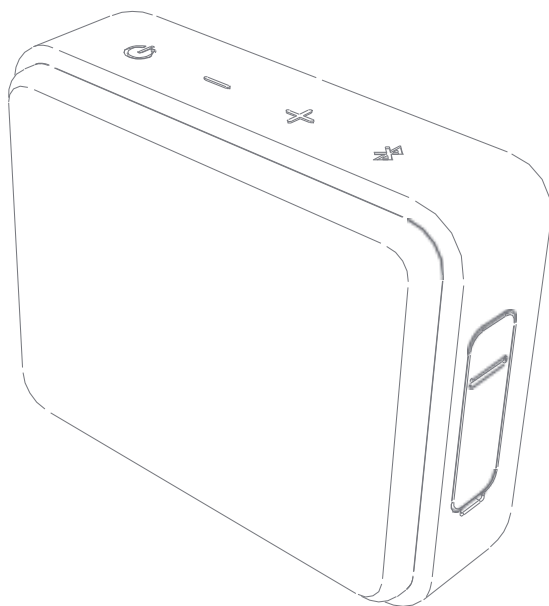

Dėkojame, kad įsigijote belaidį garsiakalbį WILSON.

WILSON garsiakalbius lengva naudoti ir jie užtikrina puikią garso kokybę.

Prieš naudodami rinkinį, atidžiai perskaitykite šį vadovą ir išsaugokite jį ateityje.

LT

www.wilson-hifi.eu

Saugos informacija ir rekomendacijos Negalima:

- Nestatykite garsiakalbio netoli šilumos šaltinių, tiesioginių saulės spindulių, pernelyg didelio dulkių kiekio ar smūgių poveikio.
- Palikite jį automobilyje su uždarytais langais.
- Netoli garsiakalbio padėkite magnetiniams laukams jautrius daiktus (mokėjimo korteles, magnetines įrašymo laikmenas ir pan.).

Informacija apie micro-USB kabelį

Įkrovimui ir naudojimui kaip maitinimo šaltinį naudokite pridėdamą micro-USB/USB kabelį:

- maitinimo lizdas, prie kurio prijungtas prekyboje parduodamas USB maitinimo adapteris (parametrai =5 V, ne mažiau kaip 0,5 A),
- kompiuterio USB prievadas.

Garsiakalbio valymas

Garsiakalbio korpusą valykite minkšta šluoste. Valymui nenaudokite alkoholio, benzino ar tirpiklių.

Kitos rekomendacijos

- Net jei neketinate ilgai naudoti garsiakalbio, rekomenduojama jį visiškai įkrauti ne rečiau kaip kartą per 6 mėnesius. Tokiu būdu įmontuotas akumuliatorius išliks geros būklės daug ilgiau.
- Akumuliatoriaus įkrovimo laikas gali pailgėti, jei garsiakalbis nebuvo naudojamas ilgą laiką.

Garsiakalbio atsparumas vandeniui

Garsiakalbis atitinka IPX5(apsauga nuo vandenspurslų)reikalavimus pagal PN60529"Korpusų apsaugos laipsniai (IPkodas)"pateiktąapsaugos nuovandenssprasiskverbimoaprašymą. Tačiau prietaisas nėra visiškai atsparus vandeniui.

- Reikia kruopščiai pritvirtinti dangtelį. Jis atlieka labai svarbų vaidmenį išlaikant rinkinio sandarumą. Naudodami įsitikinkite, kad dangtelis sandariai uždarytas.
- Būkite atsargūs ir nemeskite garsiakalbio į karštą vandenį, pvz., vonią, arba nenaudokite jo vandenyje.
- Vandeniui atsparus garsiakalbis apsaugotas nuo gėlo vandens, vandentiekio vandens. Kita vertus, ji neapsaugo nuo kitų skysčių, pavyzdžiui, muilo ar ploviklių vandens, vonios skysčio, šampūno, karštųjų šaltinių ar baseino vandens, jūros vandens ir pan.
- Venkite mechaninių smūgių garsiakalbiui. Dėl konstrukcijos deformacijos ar pažeidimo gali būti prarasta hidroizoliacija.
- Jei garsiakalbis sušlapo, pašalinkite vandenį nuo jo paviršiaus ir nuvalykite paviršius sausa, minkšta šluoste. Tada palikite garsiakalbį kambario temperatūros vietoje, kol jis visiškai išdžius.

Svarbu: garantija netaikoma gedimams, atsiradusiems dėl vandens patekimo į garsiakalbį, neteisingam veikimui.

Pakuotėje

Pakuotėje yra "Wilson ONE xD" garsiakalbis, USB maitinimo kabelis, riešo dirželis su garsiakalbiu montavimas, greitisis pradžios vadovas.



Veikimas ir mygtukai



Garsiakalbis turi 4 mygtukus viršutiniame korpuso skydelyje



- ⏻ Mygtukas, skirtas garsiakalbio maitinimui įjungti / išjungti
 - Mygtukas "Minus" garsumui sumažinti
 - + "plus" mygtukas garsumui padidinti
 - 📶 "Bluetooth" mygtukas, skirtas skambučiams priimti ir (arba) baigti, garso atkūrimui paleisti ir sustabdyti,
- 2 susieti, įjungti mikrofoną

Mygtukų operacijos

	Žemas akumuliatoriaus lygis	Raudona	Mirksi
	Paspauskite kartą, kad įjungtumėte garsiakalbį	Raudona	Įjungta
	Paspauskite ir 2 sekundes palaikykite mygtuką, kad išjungtumėte garsiakalbį.	Įjungta	Mirksi

- Norint naudotis šiomis funkcijomis, garsiakalbis turi būti įjungtas
- Paspauskite arba kelis kartus, kad atitinkamai sumažintumėte arba padidintumėte garsumą.
- Paspauskite mygtuką 2 kartus, jei norite persukti atkūrimą į ankstesnę dainą.
- Paspauskite mygtuką 2 kartus, kad pereitumėte prie kitos dainos atkūrimo.
- Paspauskite mygtuką vieną kartą, kad pradėtumėte arba sustabdytumėte dainos grojimą, priklausomai nuo esamos garsiakalbio būsenos.
- Norėdami atsiliepti į įeinantį skambutį, nesvarbu, ar groja muzika, ar ne, 1 kartą  paspauskite .
- Paspauskite ir 2 sekundes palaikykite mygtuką, kad įjungtumėte garsiakalbio "Bluetooth" susiejimo su įrenginiu, pavyzdžiui, telefonu ar planšetiniu kompiuteriu, funkciją.
- Kol vyksta telefono skambutis naudojant garsiakalbį, paspauskite  palaikykite 2 sekundes, kad skambutį nutrauktumėte.
- Paspauskite mygtuką 2 kartus, kad įjungtumėte mikrofoną (paspauskite, kad kalbėtumėte)

Dviejų garsiakalbių stereofoninės poros kūrimo instrukcijos

Pastaba: kad galėtumėte naudotis šia papildoma pasirinkama funkcija, turite turėti 2 "Wilson ONE xD" garsiakalbius. "One xD" garsiakalbis sukurtas taip, kad naudotojas, naudodamas du šio modelio garsiakalbius, galėtų sukurti stereo sistemą. Norėdami sukurti stereofoninių garsiakalbių porą, elkitės taip, kaip aprašyta toliau:

- Įjunkite garsiakalbį Nr. 1 (nesuporuokite BT) (garsiakalbis pypsės ir šviesos diodas nuolat mirksės mėlynai)
 - Įjunkite garsiakalbį Nr. 2 (garsiakalbis pypsės ir šviesos diodas nuolat mirksės mėlynai)
 - Trumpai paspauskite 2 garsiakalbio įjungimo/išjungimo mygtuką (garsiakalbiai pypsės).
 - 2 garsiakalbyje maždaug 2 sekundes palaikykite nuspaudę BT poravimo mygtuką.
 - Ieškokite prietaiso telefono BT nustatymuose ir pasirinkite "Wilson One xD"
 - Jei pirmasis iš BT sąrašo pasirinktas "One xD" garsiakalbis nebuvo prijungtas, pasirinkite antrąjį.
- sąrašė parodytas garsiakalbis paruoštas poravimui





Išorinių garsiakalbių lizdas

Garsiakalbyje yra "micro USB" priedas, prie kurio galima prijungti išorinį maitinimo šaltinį (į komplektą neįeina).

Garsiakalbyje yra 3,5 mm monofoninis AUX lizdas, prie kurio galima prijungti išorinį garso šaltinį (kabelis į komplektą neįtrauktas).

LED indikatorius šviesos rodmens

LED lemputė yra garsiakalbio priekyje, po ažūriniu dangteliu.

Ikona	Statusas	Spalva	Indikacija
	Neprijungta	Mėlyna	Mirksi
	Įeinantis suporavimo arba pokalbio režimas	Mėlyna	Mirksi
	Susietas	Mėlyn	Įjungta
	Žemas akumuliatoriaus lygis	Raudona	Mirksi
	Įkrovimas	Raudona	Įjungta

Techniniai duomenys

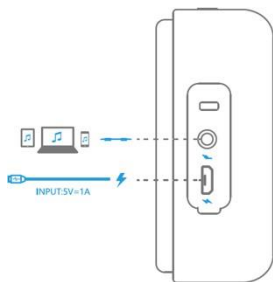

"Wilson ONE xD" nešiojamasis "Bluetooth" garsiakalbis

- tipas: mono;
- garsiakalbiai: 1x1,5" pilno diapazono ir 2x pasyvisis radiatorius;
- dažnio atsakas: 60 Hz–20 kHz;
- 5 W išėjimo galia (RMS);
- įkrovimo srovė: 1A;
- 2000 mAh akumuliatorius, iki 12 valandų atkūrimo;
- AUX įvestis: 3,5 mm lizdas;
- Atsparus vandeniui: IPX5;
- matmenys [ŠxŠxG]: 97x81x36 mm;
- 350 g svoris;
- Pridedami priedai: riešo dirželis, USB laidas, vadovas.

ES atitikties deklaracija

Gamintojas "Rayleigh Labs Technology (Shenzen) Co., Ltd." pareiškia, kad nešiojamasis "Bluetooth" garsiakalbis WILSON ONE xD atitinka visas direktyvų 2014/35/EB, 2009/125/EB, 2014/53/EB, 2014/30/EB, 2011/65/EB nuostatas ir esminius šių direktyvų reikalavimus. Visą ES atitikties deklaracijos tekstą galima rasti šiuo interneto adresu: www.wilson-hifi.eu.



Pagaminta Kinijoje

Gamintojas: Gamintojas: Rayleigh Labs Technology (Shenzen) Co., Ltd.

Adresas: 1305, Tianmingo mokslo ir technologijų pastatas Langshan Road, Nanshan rajonas, Shenzen, Kinija 518057.

Importuotojas ir platintojas: Kurantów g. 34, 02–873 Varšuva www.horn.eu
www.wilson-hifi.eu

Garantija

Gaminiui taikomos "Horn Distribution S.A." pirkimo šalyje išduotos garantijos sąlygos. Tikslią informaciją visada gausite iš specializuotos parduotuvės, kurioje buvo įsigytas prietaisas.

Pasiliekiama teisė daryti pakeitimus be išankstinio įspėjimo.

Įrangos atliekų šalinimas (naudojama Europos Sąjungos šalyse ir kitose Europos šalyse, turinčiose savo surinkimo sistemas)



Šis simbolis ant gaminio ar jo pakuotės reiškia, kad gaminio negalima tvarkyti kaip komunalinių atliekų, bet jį reikia pristatyti į atitinkamą elektros ir elektroninės įrangos surinkimo punktą, kur jis bus perdirbtas. Tinkamai utilizuojant panaudotą gaminį, išvengiama galimo neigiamo poveikio aplinkai, kuris gali atsirasti, jei

atliekos nėra tinkamai tvarkomos. Medžiagų perdirbimas padeda saugoti aplinką. Išsamesnės informacijos apie tai, kaip perdirbti šį gaminį, ieškokite vietos valdžios institucijose, atliekų tvarkymo tarnybose arba parduotuvėje, kurioje įsigijote šį gaminį. Įrangos atliekų šalinimas (naudojama Europos Sąjungos šalyse ir kitose Europos šalyse, turinčiose savo surinkimo sistemas).

wilson

Wilson ONE xD
Boxă cu tehnologie
wireless Bluetooth®

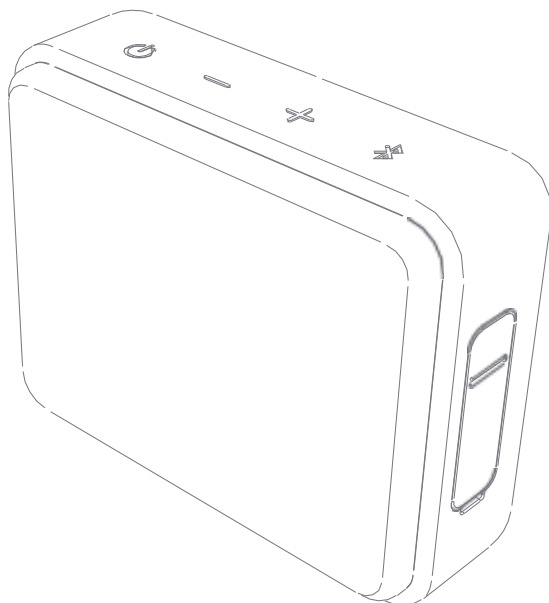

Vă mulțumim că ați achiziționat boxa fără fir WILSON.

Boxă WILSON sunt ușor de utilizat și vă vor oferi o calitate excelentă a sunetului.

Înainte de a utiliza kitul, vă rugăm să citiți cu atenție acest manual și să-l păstrați pentru referințe ulterioare.

RO

www.wilson-hifi.eu

Informații și recomandări de siguranță Nu:

- Așezați difuzorul în apropierea unor surse de căldură sau expus la lumina directă a soarelui, la praf excesiv sau la șocuri.
- Lăsați-l în mașină cu geamurile închise.
- Așezați orice obiect sensibil la câmpuri magnetice (carduri de plată, suporturi de înregistrare magnetică etc.) în apropierea difuzorului.

Informații despre cablul micro-USB

Utilizați cablul micro-USB/USB inclus pentru încărcare și ca sursă de alimentare:

- o priză de curent la care este conectat un adaptor de alimentare USB disponibil în comerț (cu parametri =5 V, cel puțin 0,5 A),
- Portul USB al computerului.

Curățarea difuzorului

Utilizați o cârpă moale pentru a curăța carcasa boxei. Nu folosiți alcool, benzină sau solvenți pentru curățare.

Alte recomandări

- Chiar dacă nu intenționați să folosiți boxa pentru o perioadă lungă de timp, se recomandă să o încărcați complet cel puțin o dată la 6 luni. În acest fel, bateria încorporată va rămâne în stare bună pentru o perioadă mult mai lungă de timp.
- Timpul de încărcare a bateriei poate crește dacă difuzorul nu a fost utilizat pentru o perioadă lungă de timp.

Rezistența la apă a difuzorului

Difuzorul îndeplinește cerințele pentru IPX5 (protecție împotriva stropilor de apă), în conformitate cu descrierea gradelor de protecție împotriva efectelor pătrunderii apei conținute în PN60529 "Gradele de protecție asigurate de carcase (Codul IP)". Cătoate acestea, dispozitivul nu este complet rezistent la apă.

- Este necesar să fixați cu atenție capacul. Acesta joacă un rol foarte important în menținerea etanșeității setului. Atunci când îl utilizați, asigurați-vă că capacul este bine închis.
- Aveți grijă să nu scăpați difuzorul în apă fierbinte, cum ar fi în cadă, și să nu îl folosiți în apă.
- Rezistent la apă protejează difuzorul de apă dulce, apă de la robinet. Pe de altă parte, nu protejează împotriva altor lichide, cum ar fi apa cu săpun sau detergent, lichidul de baie, șamponul, apa de la izvoarele termale sau din piscină, apa de mare etc.
- Evitați să expuneți difuzorul la șocuri mecanice. Deformarea sau deteriorarea structurii poate duce la pierderea impermeabilității.
- Dacă difuzorul se udă, îndepărtați apa de pe suprafața sa și apoi ștergeți suprafața cu o cârpă moale și uscată. Apoi lăsați boxa într-un loc la temperatura camerei până când se usucă complet.

Important: garanția nu acoperă defectiunile cauzate de pătrunderea apei în difuzor datorită la o funcționare necorespunzătoare.

În pachet

Pachetul include boxa Wilson ONE xD, cablu de alimentare USB, curea pentru încheietura mâinii cu difuzor. suport, ghid de pornire rapidă.











Funcționare și butoane

Difuzorul este echipat cu 4 butoane pe panoul superior al carcasei



- ⏻ Butonul de pornire/oprire a difuzorului
- "minus" pentru a reduce volumul
- + Butonul "plus" pentru a crește volumul
- 📶 Butonul Bluetooth este utilizat pentru a răspunde/încheia apelurile, a începe și a opri redarea audio, împerecherea, activarea microfonului

Operațiuni cu butoane

- Apăsăți  de 1 dată pentru a porni difuzorul
- Apăsăți și mențineți apăsat butonul  timp de 2 secunde pentru a opri difuzorul
- Pentru a utiliza următoarele caracteristici, difuzorul trebuie să fie pornit
- Apăsăți sau  în mod repetat pentru a micșora sau mări volumul în mod corespunzător.
- Apăsăți butonul  de 2 ori pentru a inversa redarea la melodia anterioară.
- Apăsăți butonul  de 2 ori pentru a avansa redarea la următoarea melodie.
- Apăsăți o dată butonul  pentru a începe sau a opri redarea unei melodii, în funcție de starea curentă a difuzorului.
- Apăsăți  de 1 dată pentru a răspunde la un apel primit, indiferent dacă este redată sau nu muzică.
- Țineți apăsat butonul  timp de 2 secunde pentru a activa funcția de împerechere Bluetooth a boxei cu dispozitivul dumneavoastră, cum ar fi un telefon sau o tabletă.
- În timp ce este în desfășurare un apel telefonic cu ajutorul difuzorului, apăsați  timp de 2 secunde pentru a întrerupe apelul.
- Apăsăți butonul  de 2 ori pentru a porni microfonul (apăsăți pentru a vorbi)

Instrucțiuni pentru crearea unei perechi stereo din două difuzoare

Notă: trebuie să aveți 2 difuzoare Wilson ONE xD pentru a utiliza această funcție opțională suplimentară. Difuzorul One xD este proiectat astfel încât utilizatorul să poată crea un sistem stereo folosind două difuzoare de acest model. Pentru a crea o pereche de difuzoare stereo, procedați așa cum este descris mai jos:

- Porniți difuzorul numărul 1 (nu asociați BT) (difuzorul emite un semnal sonor și LED-ul clipește albastru în mod constant)
- Porniți difuzorul numărul 2 (difuzorul emite un semnal sonor și LED-ul clipește constant în albastru).
- Apăsăți scurt butonul ON/OFF de pe difuzorul numărul 2 (difuzoarele emit un semnal sonor)
- Pe difuzorul numărul 2, țineți apăsat butonul de împerechere BT timp de aproximativ 2 secunde.
- Căutați dispozitivul în setările BT ale telefonului dvs. și selectați Wilson One xD
- Dacă prima boxă One xD selectată din lista BT nu s-a conectat, selectați a doua boxă One xD din lista BT.
difuzor afișat în listă, pregătit pentru împerechere





Prize pentru difuzoare externe

Difuzorul este dotat cu un port micro USB pentru conectarea unei surse de alimentare externe (nu este inclusă).

Difuzorul are o mufă mono AUX jack de 3,5 mm pentru conectarea unei surse de sunet externe (cablul nu este inclus).

Indicații luminoase cu LED-uri

Lumina LED este amplasată central pe partea frontală a difuzorului, sub capacul traforat.

Icoana	Stare	Culoare	Indicație
	Nu este conectat	Albastru	Clipește
	Modul de împerechere sau de convorbire	Albastru	Clipește
	Legat de	Albastru	Activat
	Nivel scăzut al bateriei	Roșu	Clipește
	Încărcare	Roșu	Activat

Date tehnice

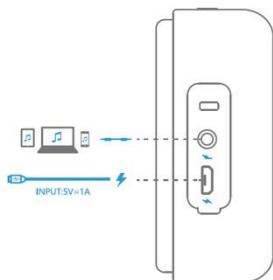

Boxă Bluetooth portabilă Wilson ONE xD

- tip: mono;
- transductoare: 1x1,5" full-range și 2x radiator pasiv;
- răspuns în frecvență: 60Hz–20kHz;
- Putere de ieșire de 5 W (RMS);
- curent de încărcare: 1A;
- Baterie de 2000 mAh, până la 12 ore de redare;
- Intrare AUX: Jack de 3,5 mm;
- Rezistent la apă: IPX5;
- Dimensiuni [SxLxG]: 97x81x36mm;
- Greutate de 350 g;
- Accesorii incluse: curea pentru încheietura mâinii, cablu USB, manual.

Declarația de conformitate UE

Producătorul, Rayleigh Labs Technology (Shenzen) Co., Ltd., declară prin prezenta că boxa Bluetooth portabilă WILSON ONE xD respectă toate dispozițiile directivelor: 2014/35/CE, 2009/125/CE, 2014/53/CE, 2014/30/CE, 2011/65/CE și îndeplinește cerințele esențiale prevăzute de aceste directive. Textul integral al Declarației de conformitate UE este disponibil la următoarea adresă web: www.wilson-hifi.eu



Fabricat în China

Producător: Rayleigh Labs Technology (Shenzen) Co., Ltd.

Adresă: 1305, Tianming Science and Technology Building Langshan Road, Nanshan District, Shenzen, China 518057.

Importator și distribuitor: Horn Distribution S.A., 34 Kurantów St., 02–873 Varșovia www.horn.eu
www.wilson-hifi.eu

Garanție

Termenii garanției emise de Horn Distribution S.A. în țara de achiziție se aplică produsului. Veți primi întotdeauna informații exacte de la magazinul de specialitate unde a fost achiziționat dispozitivul.

Ne rezervăm dreptul de a face modificări fără notificare prealabilă.

Eliminarea deșeurilor de echipamente (utilizate în țările Uniunii Europene și în alte țări europene cu sisteme proprii de colectare)



Acest simbol de pe produs sau de pe ambalajul acestuia înseamnă că produsul nu trebuie tratat ca deșeu municipal, ci trebuie dus la un punct de colectare adecvat pentru echipamente electrice și electronice, în vederea reciclării. Eliminarea corespunzătoare a produsului utilizat previne potențialele efecte negative asupra mediului și care ar putea apărea dacă

deșeurile nu sunt gestionate corespunzător. Reciclarea materialelor contribuie la protejarea mediului înconjurător. Pentru informații mai detaliate privind modul de reciclare a acestui produs, contactați administrația locală, serviciile de gestionare a deșeurilor sau magazinul de unde ați cumpărat acest produs. Eliminarea deșeurilor de echipamente (utilizate în țările Uniunii Europene și în alte țări europene cu sisteme proprii de colectare).

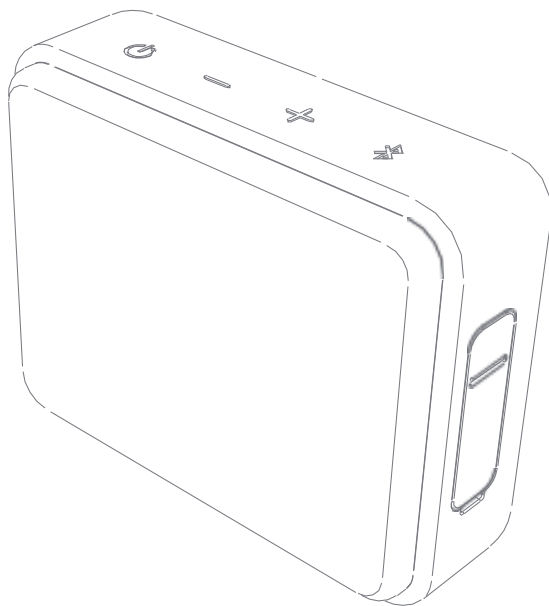

Vielen Dank, dass Sie sich für den kabellosen Lautsprecher von WILSON entschieden haben.

Die WILSON-Lautsprecher sind einfach zu bedienen und bieten eine hervorragende Klangqualität.

Bevor Sie den Bausatz verwenden, lesen Sie bitte dieses Handbuch sorgfältig durch und bewahren Sie es zum späteren Nachschlagen auf.

Sicherheitshinweise und Empfehlungen Nicht verwenden:

- Stellen Sie den Lautsprecher nicht in der Nähe von Wärmequellen auf oder setzen Sie ihn direkter Sonneneinstrahlung, übermäßigem Staub oder Stößen aus.
- Lassen Sie ihn bei geschlossenen Fenstern im Auto liegen.
- Legen Sie magnetfeldempfindliche Gegenstände (Zahlungskarten, magnetische Aufzeichnungsmedien usw.) in die Nähe des Lautsprechers.

Informationen zum Micro-USB-Kabel

Verwenden Sie das mitgelieferte Micro-USB/USB-Kabel zum Aufladen und als Stromquelle:

- eine Steckdose, an die ein handelsüblicher USB-Netzadapter (mit Parametern = 5 V, mindestens 0,5 A) angeschlossen ist,
- USB-Anschluss des Computers.

Reinigung des Lautsprechers

Verwenden Sie zur Reinigung des Lautsprechergehäuses ein weiches Tuch. Verwenden Sie zur Reinigung keinen Alkohol, kein Benzin und keine Lösungsmittel.

Andere Empfehlungen

- Auch wenn Sie nicht vorhaben, den Lautsprecher über einen längeren Zeitraum zu verwenden, wird empfohlen, ihn mindestens einmal alle 6 Monate vollständig aufzuladen. Auf diese Weise bleibt der eingebaute Akku für einen viel längeren Zeitraum in gutem Zustand.
- Die Ladezeit des Akkus kann sich verlängern, wenn der Lautsprecher über einen längeren Zeitraum nicht benutzt wurde.

Wasserdichtigkeit des Lautsprechers

Der Lautsprecher erfüllt die Anforderungen für IPX5 (Schutz gegen Spritzwasser), gemäß der Beschreibung der Schutzgrade gegen die Auswirkungen des Eindringens von Wasser, die in PN 60529 "Schutzgrade von Gehäusen (IP-Code)" enthalten sind. Das Gerät ist jedoch nicht vollständig wasserdicht.

- Die Kappe muss sorgfältig befestigt werden. Sie spielt eine sehr wichtige Rolle für die Wasserdichtigkeit des Sets. Achten Sie bei der Verwendung darauf, dass die Kappe fest verschlossen ist.
- Achten Sie darauf, dass Sie den Lautsprecher nicht in heißes Wasser, z. B. in eine Badewanne, fallen lassen oder ihn im Wasser verwenden.
- Die Wasserdichtigkeit schützt den Lautsprecher vor Süßwasser und Leitungswasser. Andererseits schützt er nicht vor anderen Flüssigkeiten wie Seifen- oder Waschmittelwasser, Badezusätzen, Shampoo, Wasser aus heißen Quellen oder Schwimmbädern, Meerwasser usw.
- Setzen Sie den Lautsprecher keinen mechanischen Stößen aus. Eine Verformung oder Beschädigung der Struktur kann zum Verlust der Wasserdichtigkeit führen.
- Wenn der Lautsprecher nass geworden ist, entfernen Sie das Wasser von seiner Oberfläche und wischen Sie die Oberfläche mit einem trockenen, weichen Tuch ab. Lassen Sie den Lautsprecher dann an einem Ort mit Raumtemperatur stehen, bis er vollständig getrocknet ist.

Wichtig: Die Garantie deckt keine Defekte ab, die durch das Eindringen von Wasser in den Lautsprecher verursacht wurden zu unsachgemäßem Betrieb.

In der Verpackung

Das Paket enthält den Wilson ONE xD-Lautsprecher, ein USB-Netzkabel, eine Handschlaufe mit Lautsprecher Halterung, Schnellstartanleitung.











Bedienung und Tasten

Der Lautsprecher ist mit 4 Tasten auf der Oberseite des Gehäuses ausgestattet



- ⏻ Ein/Aus-Taste "Minus"-Taste zum Verringern der Lautstärke
- + Plus-Taste zur Erhöhung der Lautstärke
- 📶 Bluetooth™-Taste zum Empfangen/Beenden von Anrufen, Starten und Stoppen der Audiowiedergabe, Koppeln, Aktivieren des Mikrofons

Tastenbedienung

- Drücken Sie  1 Mal, um den Lautsprecher einzuschalten.
- Drücken Sie die Taste  und halten Sie sie 2 Sekunden lang gedrückt, um den Lautsprecher auszuschalten.
- Um die folgenden Funktionen nutzen zu können, muss der Lautsprecher eingeschaltet sein
- Drücken Sie  wiederholt oder , um die Lautstärke entsprechend zu verringern oder zu erhöhen.
- Drücken Sie die Taste  2 Mal, um die Wiedergabe zum vorherigen Titel zurückzuspuhlen.
- Drücken Sie die Taste  2 Mal, um die Wiedergabe zum nächsten Titel zu starten.
- Drücken Sie die  Taste einmal, um die Wiedergabe eines Titels zu starten oder zu stoppen, je nachdem, in welchem Zustand sich der Lautsprecher gerade befindet.
- Drücken Sie 1 Mal auf  um einen eingehenden Anruf entgegenzunehmen, unabhängig davon, ob gerade Musik gespielt wird oder nicht.
- Halten Sie die Taste  2 Sekunden lang gedrückt, um die Bluetooth-Kopplungsfunktion des Lautsprechers mit Ihrem Gerät, z. B. einem Telefon oder Tablet, zu aktivieren.
- Drücken Sie während eines laufenden Telefonats über den Lautsprecher 2 Sekunden lang  um das Gespräch zu unterbrechen.
- Drücken Sie die Taste  2 Mal, um das Mikrofon einzuschalten (Push-to-talk).

Anleitung zum Erstellen eines Stereopaars aus zwei Lautsprechern

Hinweis: Sie benötigen 2 Wilson ONE xD-Lautsprecher, um diese zusätzliche optionale Funktion nutzen zu können. Der One xD-Lautsprecher ist so konzipiert, dass der Benutzer mit zwei Lautsprechern dieses Modells ein Stereosystem erstellen kann. Um ein Paar Stereolautsprecher zu erstellen, gehen Sie wie unten beschrieben vor:

- Schalten Sie den Lautsprecher Nr. 1 ein (kein Pairing mit BT) (der Lautsprecher gibt einen Piepton ab und die LED blinkt konstant blau)
- Schalten Sie den Lautsprecher Nummer 2 ein (der Lautsprecher piept und die LED blinkt blau).
- Drücken Sie kurz die EIN/AUS-Taste am Lautsprecher Nummer 2 (Lautsprecher piept).
- Halten Sie am Lautsprecher Nummer 2 die BT-Pairing-Taste etwa 2 Sekunden lang gedrückt.
- Suchen Sie in den BT-Einstellungen Ihres Telefons nach dem Gerät und wählen Sie Wilson One xD
- Wenn der erste in der BT-Liste ausgewählte One xD-Lautsprecher keine Verbindung herstellen konnte, wählen Sie den zweiten
Der in der Liste angezeigte Lautsprecher ist bereit für die Kopplung





Externe Lautsprecheranschlüsse

Der Lautsprecher ist mit einem Micro-USB-Anschluss für den Anschluss eines externen Netzteils ausgestattet (nicht im Lieferumfang enthalten).

Der Lautsprecher verfügt über eine 3,5-mm-Mono-AUX-Buchse für den Anschluss einer externen Tonquelle (Kabel nicht im Lieferumfang enthalten).

LED-Leuchtanzeigen

Die LED-Leuchte befindet sich zentral auf der Vorderseite des Lautsprechers, unter der durchbrochenen Abdeckung.

Icon	Status	Farbe	Anzeige
	Nicht verbunden	Blau	Blinkt
	Pairing oder Gesprächsmodus eingehend	Blau	Blinkt
	Verknüpft	Blau	Aktiviert
	Niedriger Batteriestand	Rot	Blinkt
	Aufladen	Rot	Aktiviert

Technische Daten

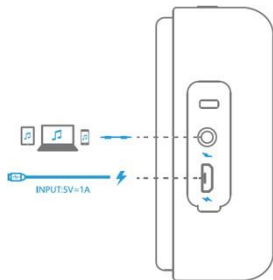

Wilson ONE xD Tragbarer Bluetooth-Lautsprecher

- Typ: mono;
- Schallwandler: 1x1,5" Breitbandlautsprecher und 2x Passivradior;
- Frequenzgang: 60Hz–20kHz;
- 5 W Ausgangsleistung (RMS);
- Ladestrom: 1A;
- 2000mAh Akku, bis zu 12 Stunden Wiedergabezeit;
- AUX-Eingang: 3,5 mm Klinke;
- Wasserdicht: IPX5;
- Abmessungen [SxBxG]: 97x81x36mm;
- 350g Gewicht;
- Mitgeliefertes Zubehör: Handgelenkband, USB-Kabel, Handbuch.

EU-Konformitätserklärung

Der Hersteller, Rayleigh Labs Technology (Shenzen) Co., Ltd. erklärt hiermit, dass der tragbare Bluetooth-Lautsprecher WILSON ONE xD mit allen Bestimmungen der Richtlinien 2014/35/EG, 2009/125/EG, 2014/53/EG, 2014/30/EG und 2011/65/EG übereinstimmt und die grundlegenden Anforderungen dieser Richtlinien erfüllt. Der vollständige Text der EU-Konformitätserklärung ist unter der folgenden Internetadresse verfügbar: www.wilson-hifi.eu



Hergestellt in China

Hersteller: Rayleigh Labs Technology (Shenzen) Co., Ltd.

Anschrift: 1305, Tianming Science and Technology Building Langshan Road, Nanshan District, Shenzhen, China 518057.

Importeur und Vertreiber: Horn Distribution S.A., Kurantów St. 34, 02-873 Warschau

www.horn.eu www.wilson-hifi.eu

Garantie

Für das Produkt gelten die Garantiebedingungen der Horn Distribution S.A. im Land des Kaufs.

Genauere Informationen erhalten Sie immer von dem Fachgeschäft, in dem das Gerät gekauft wurde.

Änderungen ohne Vorankündigung sind vorbehalten.

Entsorgung von Altgeräten (in Ländern der Europäischen Union und anderen europäischen Ländern mit eigenen Sammelsystemen)



Dieses Symbol auf dem Produkt oder seiner Verpackung bedeutet, dass das Produkt nicht als Siedlungsabfall behandelt werden darf, sondern bei einer geeigneten Sammelstelle für elektrische und elektronische Geräte zum Recycling abgegeben werden muss. Die ordnungsgemäße Entsorgung des gebrauchten Produkts verhindert mögliche negative Auswirkungen auf die Umwelt, die entstehen könnten, wenn das Abfälle werden nicht ordnungsgemäß entsorgt. Das Recycling von Materialien

hilft, die Umwelt zu schützen. Ausführlichere Informationen über das Recycling dieses Produkts erhalten Sie bei Ihrer Gemeindeverwaltung, der Abfallwirtschaft oder dem Geschäft, in dem Sie dieses Produkt gekauft haben. Entsorgung von Altgeräten (verwendet in Ländern der Europäischen Union und anderen europäischen Ländern mit eigenen Sammelsystemen).

wilson

Wilson ONE xD
Altoparlante senza
fili Bluetooth

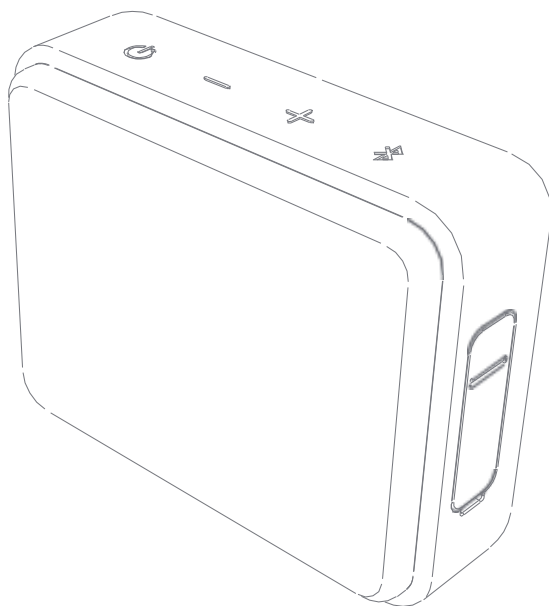

Grazie per aver acquistato l'altoparlante wireless WILSON.

I diffusori WILSON sono facili da usare e garantiscono un'eccellente qualità del suono.

Prima di utilizzare il kit, leggere attentamente il presente manuale e conservarlo per future consultazioni.

IT

www.wilson-hifi.eu

Informazioni e raccomandazioni per la sicurezza **Non utilizzare:**

- Posizionare il diffusore vicino a fonti di calore o esposto alla luce solare diretta, a polvere eccessiva o a urti.
- Lasciatelo in macchina con i finestrini chiusi.
- Posizionare eventuali oggetti sensibili ai campi magnetici (carte di pagamento, supporti di registrazione magnetici, ecc.) vicino al diffusore.

Informazioni sul cavo micro-USB

Utilizzare il cavo micro-USB/USB in dotazione per la ricarica e come fonte di alimentazione:

- una presa di corrente alla quale è collegato un adattatore di alimentazione USB disponibile in commercio (con parametri =5 V, almeno 0,5 A),
- Porta USB del computer.

Pulizia del diffusore

Per pulire il cabinet del diffusore, utilizzare un panno morbido. Non utilizzare alcol, benzina o solventi per la pulizia.

Altre raccomandazioni

- Anche se non si prevede di utilizzare il diffusore per molto tempo, si consiglia di caricarlo completamente non meno di una volta ogni 6 mesi. In questo modo, la batteria incorporata rimarrà in buone condizioni per un periodo molto più lungo.
- Il tempo di ricarica della batteria può aumentare se il diffusore non è stato utilizzato per un lungo periodo di tempo.

Resistenza all'acqua dell'altoparlante

L'altoparlante soddisfa i requisiti IPX5 (protezione contro gli spruzzi d'acqua), secondo la descrizione dei gradi di protezione contro gli effetti della penetrazione dell'acqua contenuta nella norma PN 60529 "Gradi di protezione forniti dalle custodie (Codice IP)". Tuttavia, il dispositivo non è completamente impermeabile.

- È necessario fissare con cura il tappo. Esso svolge un ruolo molto importante nel mantenere l'impermeabilità del set. Quando lo si utilizza, assicurarsi che il tappo sia ben chiuso.
- Fare attenzione a non far cadere il diffusore in acqua calda, ad esempio nella vasca da bagno, e a non utilizzarlo in acqua.
- L'impermeabilità protegge il diffusore dall'acqua dolce e dall'acqua del rubinetto. Non protegge invece da altri liquidi come acqua saponata o detergente, liquido da bagno, shampoo, acqua di sorgenti calde o di piscina, acqua di mare, ecc.
- Evitare di esporre il diffusore a urti meccanici. La deformazione o il danneggiamento della struttura possono causare la perdita dell'impermeabilità.
- Se il diffusore si bagna, rimuovere l'acqua dalla superficie e quindi strofinarla con un panno morbido e asciutto. Lasciare quindi il diffusore in un luogo a temperatura ambiente finché non sarà completamente asciutto.

Importante: la garanzia non copre i guasti causati dall'ingresso di acqua all'interno del diffusore a causa di un funzionamento improprio.

Nella confezione

La confezione comprende l'altoparlante Wilson ONE xD, il cavo di alimentazione USB, il cinturino da polso con altoparlante montaggio, guida rapida.









Funzionamento e pulsanti

Il diffusore è dotato di 4 pulsanti sul pannello superiore della cassa



- ⏻ Pulsante di accensione/spengimento
- Pulsante "meno" per diminuire il volume
- + pulsante "più" per aumentare il volume
- 📶 Pulsante "Bluetooth" per la ricezione/terminazione delle chiamate, l'avvio e l'interruzione della riproduzione audio, l'accoppiamento, l'attivazione del microfono

Operazioni con i pulsanti

- Premere  1 volta per accendere l'altoparlante.
- Tenere premuto il pulsante  per 2 secondi per spegnere il diffusore.
- Per utilizzare le seguenti funzioni, è necessario che il diffusore sia acceso.
- Premere ripetutamente o per diminuire o aumentare il volume a seconda delle esigenze.
- Premere il tasto  volte per invertire la riproduzione al brano precedente.
- Premere il tasto  volte per far avanzare la riproduzione al brano successivo.
- Premere una volta il pulsante  per avviare o interrompere la riproduzione di un brano, a seconda dello stato attuale del diffusore.
- Premere 1 volta  per rispondere a una chiamata in arrivo, indipendentemente dal fatto che la musica sia in corso o meno.
- Tenere premuto il pulsante  per 2 secondi per attivare la funzione di accoppiamento Bluetooth del diffusore con il dispositivo, ad esempio un telefono o un tablet.
- Mentre è in corso una telefonata con l'altoparlante, premere  per 2 secondi per interrompere la chiamata.
- Premere 2 volte il tasto  per attivare il microfono (premere per parlare).

Istruzioni per creare una coppia stereo da due diffusori

Nota: per utilizzare questa funzione opzionale aggiuntiva è necessario disporre di 2 diffusori Wilson ONE xD. Il diffusore One xD è stato progettato in modo che l'utente possa creare un sistema stereo utilizzando due diffusori di questo modello. Per creare una coppia di diffusori stereo, procedere come descritto di seguito:

- Accendere il diffusore numero 1 (non accoppiare il BT) (il diffusore emette un segnale acustico e il LED lampeggia costantemente in blu).
- Accendere il diffusore numero 2 (il diffusore emette un segnale acustico e il LED lampeggia costantemente in blu).
- Premere brevemente il pulsante ON/OFF del diffusore numero 2 (i diffusori emettono un segnale acustico).
- Sul diffusore numero 2, tenere premuto il pulsante di accoppiamento BT per circa 2 secondi.
- Cercare il dispositivo nelle impostazioni BT del telefono e selezionare Wilson One xD.
- Se il primo diffusore One xD selezionato dall'elenco BT non si è collegato, selezionare il secondo diffusore.
Il diffusore indicato nell'elenco è pronto per l'accoppiamento





Prese per altoparlanti esterni

Il diffusore è dotato di una porta micro USB per il collegamento di un alimentatore esterno (non incluso).

Il diffusore è dotato di una presa AUX mono da 3,5 mm per il collegamento di una sorgente sonora esterna (cavo non incluso).

Indicazioni della spia LED

La spia LED è situata al centro della parte anteriore del diffusore, sotto il coperchio traforato.

Icona	Stato	Colore	Indicazione
	Non collegato	Blu	Lampi
	Modalità di accoppiamento o conversazione in arrivo	Blu	Lampi
	Collegato	Blu	Abilitato
	Livello di batteria basso	Rosso	Lampi
	Ricarica	Rosso	Abilitato

Dati tecnici

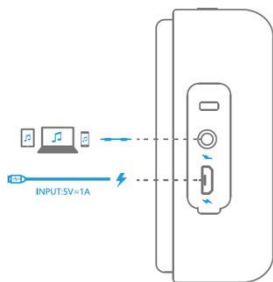

Altoparlante Bluetooth portatile Wilson ONE xD

- tipo: mono;
- trasduttori: 1x1,5" full-range e 2x radiatore passivo;
- risposta in frequenza: 60Hz–20kHz;
- Potenza di uscita 5W (RMS);
- corrente di carica: 1A;
- Batteria da 2000 mAh, fino a 12 ore di riproduzione;
- Ingresso AUX: Jack da 3,5 mm;
- Impermeabile: IPX5;
- Dimensioni [SxLxG]: 97x81x36 mm;
- Peso 350 g;
- Accessori in dotazione: cinturino da polso, cavo USB, manuale.

Dichiarazione di conformità UE

Il produttore, Rayleigh Labs Technology (Shenzen) Co., Ltd. dichiara che l'altoparlante Bluetooth portatile WILSON ONE xD è conforme a tutte le disposizioni delle direttive: 2014/35/CE, 2009/125/CE, 2014/53/CE, 2014/30/CE, 2011/65/CE e soddisfa i requisiti essenziali previsti da tali direttive. Il testo completo della Dichiarazione di conformità UE è disponibile al seguente indirizzo web: www.wilson-hifi.eu



Prodotto in Cina

Produttore: Rayleigh Labs Technology (Shenzen) Co., Ltd.

Indirizzo: 1305, Tianming Science and Technology Building Langshan Road, Nanshan District, Shenzen, Cina 518057.

Importatore e distributore: Horn Distribution S.A., 34 Kurantów St., 02–873 Warsaw www.horn.eu

www.wilson-hifi.eu

Garanzia

Al prodotto si applicano i termini della garanzia emessa da Horn Distribution S.A. nel paese di acquisto. Le informazioni esatte verranno sempre fornite dal negozio specializzato in cui è stato acquistato il dispositivo.

Si riserva il diritto di apportare modifiche senza preavviso.

Smaltimento delle apparecchiature di scarto (utilizzate nei paesi dell'Unione Europea e in altri paesi europei con propri sistemi di raccolta)



Questo simbolo sul prodotto o sulla confezione indica che il prodotto non deve essere trattato come rifiuto urbano, ma deve essere portato in un punto di raccolta appropriato per le apparecchiature elettriche ed elettroniche, per essere riciclato. Il corretto smaltimento del prodotto usato previene potenziali impatti negativi sull'ambiente che potrebbero verificarsi nel caso in cui il

riifiuti non sono gestiti correttamente. Il riciclaggio dei materiali aiuta a proteggere l'ambiente. Per informazioni più dettagliate su come riciclare questo prodotto, contattare l'amministrazione locale, i servizi di gestione dei rifiuti o il negozio in cui è stato acquistato il prodotto. Smaltimento dei rifiuti di apparecchiature (utilizzate nei Paesi dell'Unione Europea e in altri Paesi europei con sistemi di raccolta propri).

wilson

**Wilson ONE xD
Haut-parleur
sans fil Bluetooth®**

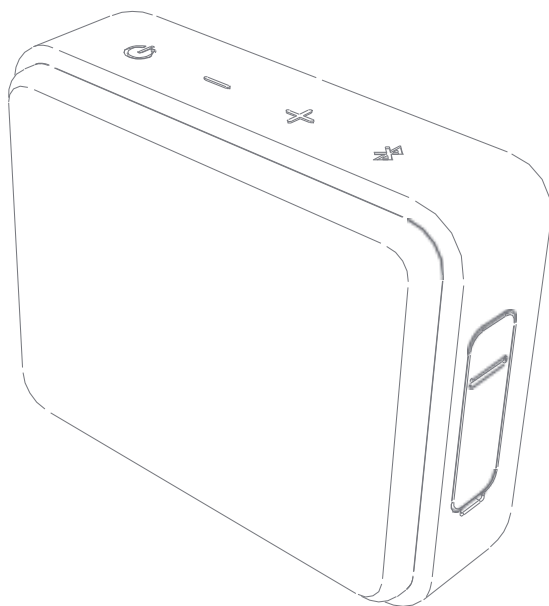

Nous vous remercions d'avoir acheté l'enceinte sans fil WILSON.

Les enceintes WILSON sont faciles à utiliser et vous offrent une excellente qualité sonore.

Avant d'utiliser le kit, veuillez lire attentivement ce manuel et le conserver pour toute référence ultérieure.

FR

Informations et recommandations de sécurité Ne pas :

- Placez l'enceinte à proximité de sources de chaleur ou exposée à la lumière directe du soleil, à une poussière excessive ou à un choc.
- Laissez-le dans la voiture avec les fenêtres fermées.
- Placez tout objet sensible aux champs magnétiques (cartes de paiement, supports d'enregistrement magnétiques, etc.) à proximité de l'enceinte.

Informations sur le câble micro-USB

Utilisez le câble micro-USB/USB inclus pour la recharge et comme source d'alimentation :

- une prise de courant à laquelle est connecté un adaptateur de courant USB disponible dans le commerce (avec des paramètres =5 V, au moins 0,5 A),
- Port USB de l'ordinateur.

Nettoyage du haut-parleur

Utilisez un chiffon doux pour nettoyer le boîtier de l'enceinte. N'utilisez pas d'alcool, d'essence ou de solvants pour le nettoyage.

Autres recommandations

- Même si vous ne prévoyez pas d'utiliser l'enceinte pendant une longue période, il est recommandé de la charger complètement au moins une fois tous les 6 mois. De cette façon, la batterie intégrée restera en bon état pendant une période beaucoup plus longue.
- Le temps de charge de la batterie peut augmenter si l'enceinte n'a pas été utilisée pendant une longue période.

Résistance à l'eau du haut-parleur

Le haut-parleur répond aux exigences de la norme IPX5 (protection contre les projections d'eau), conformément à la description des degrés de protection contre les effets de la pénétration de l'eau contenue dans le document PN 60529 "Degrés de protection fournis par les boîtiers (code IP)". Toutefois, l'appareil n'est pas totalement étanche.

- Il est nécessaire de fixer soigneusement le bouchon. Il joue un rôle très important dans l'étanchéité de l'ensemble. Lorsque vous l'utilisez, veillez à ce que le bouchon soit bien fermé.
- Veillez à ne pas faire tomber l'enceinte dans de l'eau chaude, comme une baignoire, ou à ne pas l'utiliser dans l'eau.
- L'étanchéité protège l'enceinte de l'eau douce, de l'eau du robinet. En revanche, elle ne protège pas contre d'autres liquides tels que l'eau savonneuse ou détergente, le liquide de bain, le shampoing, l'eau des sources chaudes ou de la piscine, l'eau de mer, etc.
- Évitez d'exposer l'enceinte à des chocs mécaniques. Une déformation ou un endommagement de la structure peut entraîner une perte d'étanchéité.
- Si l'enceinte est mouillée, retirez l'eau de sa surface puis essuyez la surface avec un chiffon doux et sec . Laissez ensuite l'enceinte dans un endroit à température ambiante jusqu'à ce qu'elle soit complètement sèche.

Important : la garantie ne couvre pas les pannes causées par une infiltration d'eau dans l'enceinte due à un mauvais fonctionnement.

Dans le paquet

L'emballage comprend le haut-parleur Wilson ONE xD, un câble d'alimentation USB, une dragonne avec haut-parleur support, guide de démarrage rapide.









Fonctionnement et boutons

L'enceinte est équipée de 4 boutons sur le panneau supérieur du boîtier



- ⏻ Bouton d'activation/désactivation du haut-parleur
- Bouton "moins" pour diminuer le volume
- + Bouton "plus" pour augmenter le volume
- 📶 Le bouton Bluetooth est utilisé pour répondre/terminer les appels, démarrer et arrêter la lecture audio, l'appairage, activer le microphone.

Fonctionnement des boutons

- Appuyez 1 fois sur  pour allumer le haut-parleur.
- Appuyez sur la touche  et maintenez-la enfoncée pendant 2 secondes pour éteindre l'enceinte.
- Pour utiliser les fonctionnalités suivantes, le haut-parleur doit être allumé
- Appuyez sur la touche ou de façon répétée pour diminuer ou augmenter le volume en fonction des besoins.
- Appuyez 2 fois sur  la touche pour inverser la lecture et revenir au morceau précédent.
- Appuyez 2 fois sur  la touche pour passer à la chanson suivante.
- Appuyez une fois sur la touche  pour lancer ou arrêter la lecture d'un morceau, selon l'état actuel de l'enceinte.
- Appuyez sur  1 fois pour répondre à un appel entrant, que la musique soit en cours ou non.
- Maintenez la touche  enfoncée pendant 2 secondes pour activer la fonction de couplage Bluetooth de l'enceinte avec votre appareil, tel qu'un téléphone ou une tablette.
- Lorsqu'un appel téléphonique est en cours à l'aide du haut-parleur, appuyez sur  pendant 2 secondes pour interrompre l'appel.
- Appuyez 2 fois sur le bouton  pour allumer le microphone (appuyez pour parler).

Instructions pour créer une paire stéréo à partir de deux enceintes

Remarque : vous devez disposer de 2 enceintes Wilson ONE xD pour utiliser cette fonction supplémentaire optionnelle. L'enceinte One xD est conçue pour que l'utilisateur puisse créer un système stéréo en utilisant deux enceintes de ce modèle. Pour créer une paire d'enceintes stéréo, procédez comme indiqué ci-dessous :





- Allumez l'enceinte numéro 1 (n'apparez pas la BT) (l'enceinte émet un bip et la LED clignote en bleu de façon continue).
- Allumez le haut-parleur numéro 2 (le haut-parleur émet un bip et la DEL clignote en bleu de façon continue).
- Appuyez brièvement sur le bouton ON/OFF de l'enceinte numéro 2 (les enceintes émettent un bip).
- Sur l'enceinte numéro 2, maintenez le bouton d'appariage BT enfoncé pendant environ 2 secondes.
- Recherchez l'appareil dans les paramètres BT de votre téléphone et sélectionnez Wilson One xD.
- Si la première enceinte One xD sélectionnée dans la liste BT ne s'est pas connectée, sélectionnez la seconde
l'enceinte indiquée dans la liste est prête à être appariée

Prises pour haut-parleurs externes

L'enceinte est équipée d'un port micro USB permettant de connecter une alimentation externe (non incluse). L'enceinte dispose d'une prise AUX jack 3,5 mm mono pour le raccordement d'une source sonore externe (câble non inclus).

Indications des voyants lumineux

Le voyant lumineux est situé au centre de la face avant de l'enceinte, sous le couvercle ajouré.

Icône	Statut	Couleur	Indication
	Non connecté	Bleu	Flashes
	Arrivée en mode couplage ou conversation	Bleu	Flashes
	Lié à	Bleu	Activé
	Niveau de batterie faible	Rouge	Flashes
	Chargement	Rouge	Activé

Données techniques

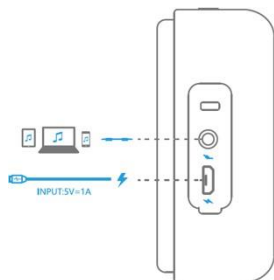

Wilson ONE xD Enceinte Bluetooth portable

- type : mono ;
- transducteurs : 1x1.5" full-range et 2x radiateur passif ;
- Réponse en fréquence : 60Hz-20kHz ;
- Puissance de sortie de 5W (RMS) ;
- Courant de charge : 1A ;
- Batterie de 2000mAh, jusqu'à 12 heures de lecture ;
- Entrée AUX : Jack 3,5 mm ;
- Imperméable : IPX5 ;
- Dimensions [SxWxG] : 97x81x36mm ;
- Poids de 350g ;
- Accessoires inclus : dragonne, câble USB, manuel.

Déclaration de conformité de l'UE

Le fabricant, Rayleigh Labs Technology (Shenzen) Co., Ltd. déclare par la présente que l'enceinte Bluetooth portable WILSON ONE xD est conforme à toutes les dispositions des directives : 2014/35/ CE, 2009/125/CE, 2014/53/CE, 2014/30/CE, 2011/65/CE et satisfait aux exigences essentielles de ces directives. Le texte intégral de la déclaration de conformité de l'UE est disponible à l'adresse Internet suivante : www.wilson-hifi.eu.



Fabriqué en Chine

Fabricant : Rayleigh Labs Technology (Shenzen) Co., Ltd.

Adresse : 1305, Tianming Science and Technology Building Langshan Road, Nanshan District, Shenzen, Chine 518057.

Importateur et distributeur : Horn Distribution S.A., 34 Kurantów St., 02-873 Varsovie www.horn.eu
www.wilson-hifi.eu

Garantie

Les conditions de la garantie délivrée par Horn Distribution S.A. dans le pays d'achat s'appliquent au produit. Vous recevrez toujours des informations exactes de la part du magasin spécialisé où l'appareil a été acheté.

Le droit d'apporter des modifications sans préavis est réservé.

Élimination des déchets d'équipements (utilisés dans les pays de l'Union européenne et dans d'autres pays européens disposant de leur propre système de collecte)



Ce symbole sur le produit ou son emballage signifie que le produit ne doit pas être traité comme un déchet municipal, mais doit être apporté à un point de collecte approprié pour les équipements électriques et électroniques, pour être recyclé. L'élimination appropriée du produit usagé permet d'éviter les impacts négatifs potentiels sur l'environnement et qui pourraient se produire si le

les déchets ne sont pas gérés correctement. Le recyclage des matériaux contribue à la protection de l'environnement. Pour obtenir des informations plus détaillées sur la manière de recycler ce produit, contactez votre administration locale, les services de gestion des déchets ou le magasin où vous avez acheté ce produit. Mise au rebut des équipements usagés (utilisés dans les pays de

wilson

Wilson ONE xD
Langaton
Bluetooth®-kaiutin

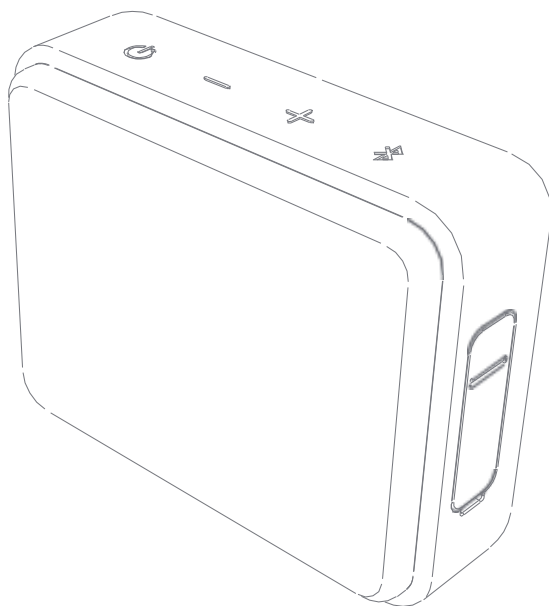

Kiitos, että ostit langattoman WILSON-kaiuttimen.

WILSON-kaiuttimet ovat helppokäyttöisiä ja antavat erinomaisen äänenlaadun.

Lue tämä käyttöohje huolellisesti ennen sarjan käyttöä ja säilytä se myöhempää käyttöä varten.

FI

Turvallisuustiedot ja suositukset Älä:

- Sijoita kaiutin lähelle lämmönlähteitä tai alttiiksi suoralle auringonvalolle, liialliselle pölylle tai iskuille.
- Jätä se autoon ikkunat kiinni.
- Aseta magneettikentille herkät esineet (maksukortit, magneettiset tallennusvälineet jne.) kaiuttimen lähelle.

Tietoa mikro-USB-kaapelista

Käytä mukana toimitettua mikro-USB/USB-kaapelia lataamiseen ja virtalähteenä käyttämiseen:

- pistorasia, johon on kytketty kaupallisesti saatavilla oleva USB-virtalähde (parametrit = 5 V, vähintään 0,5 A),
- Tietokoneen USB-portti.

Kaiuttimen puhdistaminen

Puhdista kaiutinkaappi pehmeällä liinalla. Älä käytä puhdistukseen alkoholia, bensiiniä tai liuottimia.

Muut suositukset

- Vaikka et aikoisikaan käyttää kaiutinta pitkään aikaan, on suositeltavaa ladata se täyteen vähintään kerran kuudessa kuukaudessa. Näin sisäänrakennettu akku pysyy hyvässä kunnossa paljon pidempään.
- Akun latausaika voi pidentyä, jos kaiutinta ei ole käytetty pitkään aikaan.

Kaiuttimen vedenkestävyys

Kaiutin täyttää IPX5-vaatimukset (suojaus roiskevedeltä) PN 60529 "Koteloiden suojausasteet (IP-koodi)" -julkaisussa esitetyn veden tunkeutumisen vaikutuksilta suojautumisen astetta koskevan kuvauksen mukaisesti. Laite ei kuitenkaan ole täysin vedenpitävä.

- Korkki on kiinnitettävä huolellisesti. Sillä on erittäin tärkeä rooli sarjan vesitiiviiden varmistamisessa. Kun käytät sitä, varmista, että korkki on tiukasti kiinni.
- Varo pudottamasta kaiutinta kuumaan veteen, esimerkiksi kylpyammeeseen, tai käyttämästä sitä vedessä.
- Vesitiivis suojaa kaiutinta makealta vedeltä, vesijohtovedeltä. Toisaalta se ei suojaa muilta nesteiltä, kuten saippua- tai pesuvedeltä, kylpyvedeltä, shampooilta, kuumien lähteiden tai uima-altaan vedeltä, merivedeltä jne.
- Vältä altistamasta kaiutinta mekaanisille iskuille. Rakenteen muodonmuutos tai vaurioituminen voi johtaa vedeneristyksen menettämiseen.
- Jos kaiutin kastuu, poista vesi sen pinnalta ja pyyhi pinta sitten kuivalla, pehmeällä liinalla. Jätä kaiutin sitten huoneenlämpöiseen paikkaan, kunnes se on täysin kuiva.

Tärkeää: takuu ei kata vikoja, jotka johtuvat kaiuttimen sisään päässeestä vedestä, joka on aiheutunut virheelliseen toimintaan.

Pakkauksessa

Pakkaus sisältää Wilson ONE xD -kaiuttimen, USB-virtakaapelin, rannehihnan, jossa on kaiutin. kiinnitys, pikaopas.







Toiminta ja painikkeet

Kaiuttimessa on 4 painiketta kotelon yläpaneelissa.



- ⏻ On/off-painike
- Minuspainike vähentää äänenvoimakkuutta
- + Plus-painike lisää äänenvoimakkuutta
- 📶 Bluetooth"-painike puheluiden vastaanottamiseen/lopettamiseen, äänentoiston aloittamiseen ja lopettamiseen, pariliitoksen muodostamiseen ja mikrofonin aktivoimiseen.

Painikkeen toiminnot

- Kytke kaiutin päälle painamalla  1 kerran.
- Sammuta kaiutin painamalla  -painiketta ja pitämällä sitä painettuna 2 sekunnin ajan.
- Seuraavien toimintojen käyttäminen edellyttää, että kaiutin on kytketty päälle.
- Pienenä tai suurena äänenvoimakkuutta painamalla tai toistuvasti.
- Paina painiketta 2 kertaa palataksesi edelliseen kappaleeseen.
- Paina painiketta 2 kertaa siirtyäksesi toistossa seuraavaan kappaleeseen.
- Paina  -painiketta kerran käynnistäksesi tai lopettaaksesi kappaleen toiston kaiuttimen senhetkisestä tilasta riippuen.
- Vastaa saapuvaan puheluun painamalla  1 kerran riippumatta siitä, soi musiikki vai ei.
- Pidä  -painiketta painettuna 2 sekunnin ajan, jotta kaiuttimen Bluetooth-pariliitostointo voidaan ottaa käyttöön laitteen, kuten puhelimen tai tabletin, kanssa.
- Kun puhelu on käynnissä kaiuttimen kautta, keskeytä puhelu painamalla  2 sekunnin ajan.
- Paina  -painiketta 2 kertaa kytkeäksesi mikrofonin päälle (push to talk).

Ohjeet stereoparin luomiseen kahdesta kaiuttimesta

Huomautus: sinulla on oltava 2 Wilson ONE xD -kaiutinta, jotta voit käyttää tätä valinnaista lisäominaisuutta. One xD -kaiutin on suunniteltu siten, että käyttäjä voi luoda stereojärjestelmän käyttämällä kahta tämän mallin kaiutinta. Jos haluat luoda stereokaiutinpainin, toimi alla kuvatulla tavalla:





- Kytke kaiutin numero 1 päälle (älä muodosta BT-pariliitosta) (kaiutin piippaa ja LED vilkkuu tasaisesti sinisenä).
- Kytke kaiutin numero 2 päälle (kaiutin piippaa ja LED vilkkuu tasaisesti sinisenä).
- Paina lyhyesti kaiuttimen 2 ON/OFF-painiketta (kaiuttimet piippaavat).
- Pidä BT-pariliitospainiketta painettuna kaiuttimessa numero 2 noin 2 sekunnin ajan.
- Etsi laite puhelimesi BT-asetuksista ja valitse Wilson One xD.
- Jos BT-luettelosta valittu ensimmäinen One xD-kaiutin ei muodostanut yhteyttä, valitse toinen One xD-kaiutin.
luettelossa näkyvä kaiutin valmiina pariliitosta varten

Ulkoiset kaiutinliitännät

Kaiuttimessa on mikro-USB-portti ulkoisen virtalähteen (ei sisälly toimitukseen) liittämistä varten. Kaiuttimessa on 3,5 mm:n monoliitännä AUX-liitännää varten ulkoisen äänilähteen liittämistä varten (kaapeli ei sisälly toimitukseen).

LED-merkkivalon merkinnät

LED-valo sijaitsee keskitetysti kaiuttimen etuosassa, läpivientikannen alla.

Kuvake	Tila	Väri	Ilmoitus
	Ei kytketty	Sininen	Vilkkuu
	Pariliitoksen tai puhelutilan saapuminen	Sininen	Vilkkuu
	Linkitetty	Sininen	Käytössä
	Akun varaustaso alhainen	Punainen	Vilkkuu
	Lataus	Punainen	Käytössä

Tekniset tiedot

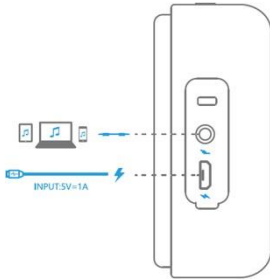

Wilson ONE xD Kannettava Bluetooth-kaiutin

- tyyppi: mono;
- transduktorit: 1x1,5" full-range ja 2x passiivinen jäähdytyn;
- taajuusvaste: 60Hz–20kHz;
- 5W lähtöteho (RMS);
- latausvirta: 1A;
- 2000mAh akku, jopa 12 tunnin toisto;
- AUX-tulo: 3,5 mm:n liitin;
- Vedenpitävä: IPX5;
- mitat [SxSxG]: 97x81x36mm;
- 350 g paino;
- Mukana tulevat tarvikkeet: rannehihna, USB-kaapeli, käyttöohje.

EU:n vaatimustenmukaisuusvakuutus

Valmistaja Rayleigh Labs Technology (Shenzen) Co., Ltd. vakuuttaa täten, että kannettava Bluetooth-kaiutin WILSON ONE xD on kaikkien seuraavien direktiivien säännösten mukainen: 2014/35/EY, 2009/125/EY, 2014/53/EY, 2014/30/EY, 2011/65/EY, ja se täyttää näiden direktiivien mukaiset olennaiset vaatimukset. EU:n vaatimustenmukaisuusvakuutuksen koko teksti on saatavilla seuraavassa Internet-osoitteessa: www.wilson-hifi.eu.



Valmistettu Kiinassa

Valmistaja: Rayleigh Labs Technology (Shenzen) Co., Ltd., Ltd.

Osoite: 1305, Tianming Science and Technology Building Langshan Road, Nanshan District, Shenzhen, Kiina 518057.

Maahantuoja ja jakelija: 34 Kurantów St., 02-873 Varsova www.horn.eu www.horn.eu.
www.wilson-hifi.eu

Takuu

Tuotteeseen sovelletaan Horn Distribution S.A.:n ostomaassa myöntämän takuun ehtoja. Tarkat tiedot saat aina siitä erikoisliikkeestä, josta laite on ostettu.

Oikeus muutoksiin ilman ennakoilmoitusta pidätetään.

Jätelaitteiden hävittäminen (käytetään Euroopan unionin maissa ja muissa Euroopan maissa, joilla on omat keräysjärjestelmänsä).



Tämä symboli tuotteessa tai sen pakkauksessa tarkoittaa, että tuotetta ei saa käsitellä yhdyskuntajätteenä, vaan se on toimitettava kierrätettäväksi asianmukaiseen sähkö- ja elektroniikkalaitteiden keräyspisteeseen. Käytetyn tuotteen asianmukaisella hävittämisellä estetään mahdolliset kielteiset ympäristövaikutukset, joita voisi aiheutua, jos

jätteitä ei käsitellä asianmukaisesti. Materiaalien kierrättäminen auttaa suojelemaan ympäristöä. Lisätietoja tämän tuotteen kierrättämisestä saat paikalliselta viranomaiselta, jätahuoltopalveluista tai kaupasta, josta ostit tämän tuotteen. Jätelaitteiden hävittäminen (käytetään Euroopan unionin maissa ja muissa Euroopan maissa, joilla on omat keräysjärjestelmänsä).